

**AC-1000E, AC-1000E-C
AC-1500E, AC-1500E-C
High Pressure Washers**



JOHN DEERE

**OPERATOR'S
MANUAL**



Introduction

THANK YOU for purchasing a John Deere product.

READ THIS MANUAL carefully to learn how to operate and service your machine correctly. Failure to do so could result in personal injury or equipment damage. This manual and safety signs on your machine may also be available in other languages. (See your John Deere dealer to order.)

THIS MANUAL SHOULD BE CONSIDERED a permanent part of your machine and should remain with the machine when you sell it.

MEASUREMENTS in this manual are given in both metric and customary U.S. unit equivalents. Use only correct replacement parts and fasteners. Metric and inch fasteners may require a specific metric or inch wrench.

RIGHT HAND AND LEFT HAND sides are determined by facing the motor end of the machine.

The SERIAL NUMBER is located in the Specification or Identification Numbers section. Accurately record all the numbers to help in tracing the machine should it be stolen. Your dealer also needs these numbers when you order parts. File the identification numbers in a secure place off the machine.

WARRANTY is provided from your John Deere dealer for customers who operate and maintain their equipment as described in this manual. The warranty is explained on the warranty certificate shown in this manual.

This warranty provides you the assurance that your dealer will back products where defects appear within the warranty period. Should the equipment be abused, or modified to change its performance beyond the original factory specifications, the warranty will become void.

WARNING

Warning: This product contains lead, a chemical known to the State of California to cause birth defects or other reproductive harm.

Wash your hands after handling this product.

WARNING

This product contains one or more chemicals known to the State of California to cause cancer and birth defects or other reproductive harm.

Contents

	Page
Safety	5
Controls	14
Preparing the Washer	16
Operating the Washer	20
Troubleshooting	26
Storage	28
Specifications	31
Warranty	32
Notes	33

All information, illustrations and specifications in this manual are based on the latest information available at the time of publication. The right is reserved to make changes at any time without notice.

Contents

Safety

RECOGNIZE SAFETY INFORMATION

This is the safety alert symbol. When you see this symbol on your machine or in this manual, be alert to the potential for personal injury.

Follow recommended precautions and safe operating practices.



UNDERSTAND SIGNAL WORDS

A signal word--DANGER, WARNING or CAUTION--is used with the safety-alert symbol. DANGER identifies the most serious hazards.

DANGER or WARNING safety signs are located near specific hazards. General precautions are listed on CAUTION safety signs. CAUTION also calls attention to safety messages in this manual.



FOLLOW SAFETY INSTRUCTIONS

Carefully read all safety messages in this manual and on your machine safety signs. Keep safety signs in good condition. Replace missing or damaged safety signs. Be sure new equipment components and repair parts include the current safety signs. Replacement safety signs are available from your John Deere dealer.

Learn how to operate the machine and how to use controls properly. Do not let anyone operate without instruction.

Keep your machine in proper working condition. Unauthorized modifications to the machine may impair the function and/or safety and affect machine life.

If you do not understand any part of this manual and need assistance, contact your John Deere dealer.





PROTECT AGAINST HIGH PRESSURE SPRAY

Spray from high pressure nozzles can penetrate the skin and cause serious injury. Keep spray from contacting hands or body.

Never point the gun at yourself or anyone else. Never put your hand, fingers or body directly over the spray nozzle. Always keep operating area clear of all persons. Use **extreme** caution when operating near children.

If an accident occurs, see a doctor immediately. Any high pressure spray injected into the skin must be surgically removed within a few hours or gangrene may result. Doctors unfamiliar with this type of injury should reference a knowledgeable medical source. Such information is available from Deere & Company Medical Department in Moline, Illinois, U.S.A.

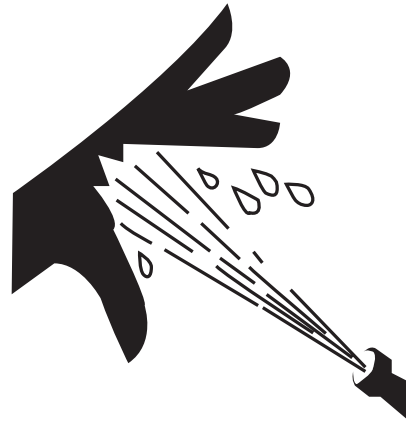

GROUNDING INSTRUCTIONS

This product must be grounded. If it should malfunction or breakdown, grounding provides a path of least resistance for electric current to reduce the risk of electric shock. This product is equipped with a cord having an equipment-grounding conductor and a grounding plug. The plug must be plugged into an appropriate outlet that is properly installed and grounded in accordance with local codes and ordinances.

DANGER - Improper connection of the equipment-grounding conductor can result in a risk of electrocution. Check with a qualified electrician or service person if you are in doubt as to whether the outlet is properly grounded. Do not modify the plug provided with the product--if it will not fit, have a proper outlet installed by a qualified electrician.

GROUND FAULT CIRCUIT INTERRUPTER PROTECTION

This pressure washer is provided with a Ground Fault Circuit Interrupter (GFCI) built into the power cord. This device provides additional protection from the risk of electric shock. Should replacement of the plug or power cord become necessary, use only identical replacement parts that include GFCI protection.

DO NOT drop the GFCI as damage could result. If the GFCI is accidentally dropped, be certain to test the GFCI before using to ensure it is working properly. (Follow instructions on GFCI for test procedures.)

DO NOT pull on the electrical cord to disconnect from the outlet, **OR** carry the unit by the cord.

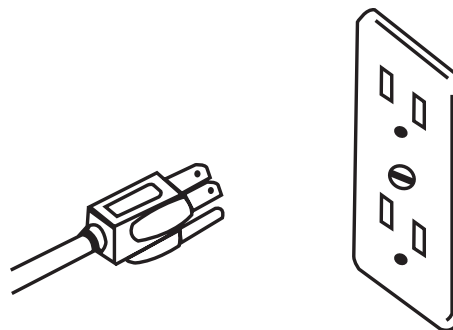



EXTENSION CORDS

Extension cords are not recommended for use on this pressure washer. If the use of an extension cord is unavoidable, it must be plugged into a GFCI found in circuit boxes or protected receptacles.

Use only 3-wire extension cords that have 3-prong grounding type plugs and 3-pole cord connectors that accept the plug from the washer. Use only extension cords that are intended for outdoor use. These extension cords are identified by a marking "Acceptable for use with outdoor appliances; store indoors while not in use". Use only extension cords having an electrical rating not less than the rating of the product. Do not use damaged extension cords. Examine extension cord before using and replace if damaged. Do not abuse extension cord and do not yank any cord to disconnect. Keep cord away from heat and sharp edges. Always disconnect the extension cord from the receptacle before disconnecting the product from the extension cord.

WARNING: To reduce the risk of electrocution, keep all connections dry and off the ground. Do not touch plug with wet hands.

Use of smaller cords will cause electric motor stalling or circuit breaker stoppage.

Check power cord for damage before using. There is a hazard of electrical shock from crushing, cutting or heat damage.

Always be certain the unit is receiving proper voltage. Before plugging the unit into a compatible power source, be certain the switch is in the "OFF" position. Disconnect when not in use.

DO NOT use the unit in an area where flammable gas vapors may be present. An electric spark could cause an explosion or fire.

DO NOT direct water spray on or into electrical installations of any kind. This includes electrical outlets, light bulbs, fuse boxes, transformers, the unit itself, etc. Severe electrical shock may occur.

John Deere does not recommend the owner attempt any electrical repairs to this unit.

	AC-1000E AC-1000E-C	AC-1500E AC-1500E-C
Cable Length	Wire Gauge	Wire Gauge
Up to 50 Feet	14 AWG	12 AWG
50 to 100 Feet	12 AWG	10 AWG



CLEANING DETERGENT PRECAUTIONS

DO NOT use solvents or highly corrosive detergents or acid type cleaners with this pressure washer. Use only mild detergents.

KNOW YOUR DETERGENTS! Be prepared to tell a physician exactly what you are using in the event of an emergency. Read the Material Safety Data Sheet (MSDS) provided with your detergent and all detergent labels. Follow all appropriate instructions regarding preparation use, safety and transportation. Keep ALL detergents out of the reach of children.

DO NOT use this pressure washer to dispense hazardous detergents.

DO NOT alter the detergent injection feature in any manner not prescribed in this manual. Use only genuine John Deere replacement parts for necessary repairs.



HANDLE CHEMICAL PRODUCTS SAFELY

Direct exposure to hazardous chemicals can cause injury. Potentially hazardous chemicals used with the pressure washer includes such items as detergents.

A Material Safety Data Sheet (MSDS) provides specific details on detergents; physical and health hazards, safety procedures and emergency response techniques.

Check the MSDS before you start any job using a detergent. That way you will know exactly what the risks are and how to do the job safely. Then follow procedures and recommended equipment. (See your John Deere dealer for MSDS Sheets on products used with this equipment.)



ADJUSTMENT PRECAUTIONS

NEVER alter or modify the equipment, be sure any accessory items and system components being used will withstand the pressure developed. Use ONLY genuine John Deere parts for repair of your pressure washer. Failure to do so can cause hazardous operating conditions and will void warranty.

NEVER make adjustments to the machinery while it is connected to the power source.

Know how to stop the pressure washer and bleed pressures quickly. Be thoroughly familiar with controls.

Before servicing the unit; turn the unit off, disconnect from the power source, relieve the water pressure, and allow the unit to cool down. Service in a clean, dry, flat area.

Follow the maintenance instructions specified in this manual.

IMPORTANT SAFETY INSTRUCTIONS

WARNING: To reduce the risk of injury, read this operator's manual completely. When using this product, the following basic precautions should always be followed:

1. Read all the instructions before using the product.
2. This product is equipped with a Ground Fault Circuit Interrupter (GFCI) in the power cord to reduce the risk of electrical shock. If replacement of the plug or cord is needed, use only identical replacement parts.
3. Follow the grounding instructions included in this manual.
4. High pressure water spray can cut skin. Do not direct spray at persons. Keep operating area clear of all persons or pets. Warn children that the water spray can cut. Supervise children closely.
5. Do not allow children or untrained person to operate the washer.
6. Do not spray electrical switches, receptacles or light bulbs, or glass or fragile objects that may shatter.
7. Dirt and debris removed by spray can cause eye injury. Wear eye protection.
8. NEVER squeeze the trigger unless securely braced. The thrust from the water traveling through the nozzle may be powerful enough to cause the operator to lose balance if unprepared. Wet surfaces can be slippery. Wear shoes and keep both feet on the ground. Do not climb on items being cleaned. Do not overreach or stand on unstable support. Keep good footing and balance at all times. NEVER trigger the gun while on a ladder or roof.
9. When the spray trigger is released, water pressure is trapped in the discharge hose. Release trapped pressure by triggering the spray gun after the washer is turned off.
10. Do not operate the washer when fatigued or under the influence of drugs or chemicals. Stay alert. Watch what you are doing.
11. Follow the maintenance instruction specified in this manual.
12. ALWAYS hold on firmly to the gun/wand assembly when starting and operating the unit. Failure to do so can cause the wand to fall and whip dangerously. NEVER operate the gun with the trigger wired in the open position. To prevent accidental discharge, the trigger gun should be securely locked when not in use.

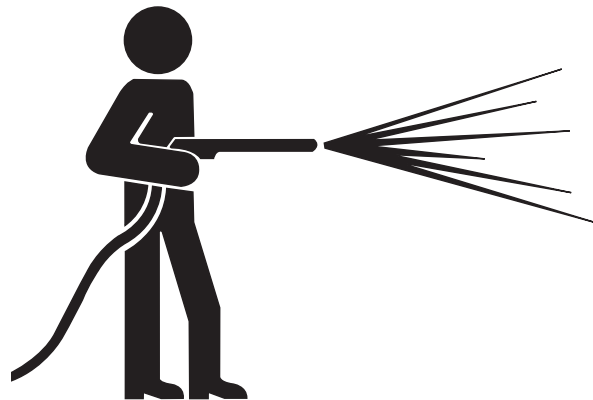



IMPORTANT SAFETY INSTRUCTIONS

13. NEVER ALLOW CHILDREN OR ADOLESCENTS TO OPERATE THIS UNIT!
14. Read and follow all handling, operations, maintenance and safety instructions listed in this manual and provide such information to ANYONE who will be operating this unit.
15. This pressure washer is provided with a Ground Fault Circuit Interrupter (GFCI) built into the plug or the power supply cord, Should replacement of the cord or plug become necessary, use only identical replacement parts that include GFCI protection.
16. In freezing temperatures, the unit must always be warm enough to ensure there is no ice formation in the pump. DO NOT start this unit if it has been transported in an open or underheated vehicle without first allowing the pump to thaw.
17. When connecting the water inlet to the water supply mains, local regulations of your water company must be observed. In some areas the unit must not be connected directly to the public drinking water supply. This is to ensure that there is no feedback of the detergents into the water supply. (Direct connection is permitted if a back flow preventer is installed.)
18. High pressure hoses should be inspected daily for signs of wear. If evidence of failure exists, promptly replace all suspect hoses to prevent the possibility of injury from the high pressure spray. If a hose or fitting is leaking , NEVER place your hand directly on the leak.
19. DO NOT operate the unit if you see any pump oil or water leaks from the machine. DO NOT resume operation until the unit has been inspected and repaired by a qualified service person.
20. DO NOT operate the unit without all protective covers in place.
21. To reduce the risk of injury, maintain a safe distance from persons while operating this unit. Close supervision is necessary when operating the unit near children.
22. DO NOT leave pressurized unit unattended. Shut off the unit and release trapped pressure before leaving.
23. DO NOT move the unit by pulling on the hose.

SAVE THESE INSTRUCTIONS



WEAR PROTECTIVE CLOTHING

Wear close fitting clothing and safety equipment appropriate to the job.

Prolonged exposure to loud noise can cause impairment or loss of hearing.

Wear a suitable hearing protective device such as earmuffs or earplugs to protect against objectionable or uncomfortable loud noises.

Operating equipment safely requires the full attention of the operator. Do not wear radio or music headphones while operating machine.



PREPARE FOR EMERGENCIES

Keep a first aid kit and fire extinguisher handy.

Keep emergency numbers for doctors, ambulance service, hospital and fire department near your telephone.

Be prepared if a fire starts.

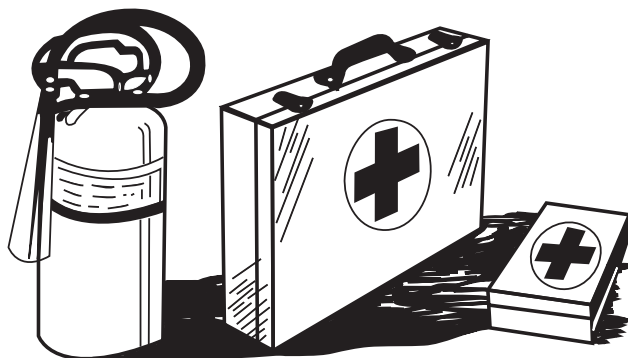

INSPECT HIGH PRESSURE WASHER

Be sure all covers, guards and shields are in place.

Locate all operating controls and safety labels.

Keep all hardware and plumbing fittings tight.

Inspect power cord for damage before using. There is a hazard of electrical shock from crushing, cutting or heat damage.

Inspect high pressure hose for kinking, cuts or abrasive wear.

SERVICE HIGH PRESSURE WASHER SAFELY

Before servicing washer, disconnect unit from power source, relieve water pressure and allow unit to cool down.

Service washer in a clean dry flat area.



SAFETY SIGNS - AC-1000E, AC-1500E

⚠ WARNING ⚠ ADVERTENCIA



RISK OF ELECTROCUTION. DO NOT REMOVE THIS TAG.

1. Connect only to a properly grounded outlet. Do not remove ground pin.
2. Inspect cord before using. Do not use if cord is damaged.
3. Keep all connections dry and off the ground.
4. Do not touch plug with wet hands.
5. This product is provided with a Ground Fault Circuit Interrupter (GFCI) built into the power cord plug. If replacement of plug or cord is needed, use only identical replacement parts.
6. Do not use an extension cord with this machine.
7. Read the operator's manual before using.

FAILURE TO FOLLOW THE ABOVE INSTRUCTIONS COULD RESULT IN A SEVERE ELECTRICAL SHOCK.

RIESGO DE ELECTROCUCIÓN. NO RETIRE ESTA CALCOMANIA.

1. Conecte solamente a un tomacorriente apropiadamente conectado a tierra. No retire la clavija de conexión a tierra.
2. Antes de usar inspeccione el cordón, si el cordón está dañado no la use.
3. Mantenga todas las conexiones secas y alejadas del suelo.
4. No toque el enchufe con las manos mojadas.
5. Este producto viene con un interruptor de circuito de falla de conexión a tierra (GFCI) incorporado al enchufe del cordón eléctrico. Use solo piezas idénticas de repuesto si se necesita un reemplazo del enchufe o del cordón.
6. No use un cordón de extensión con esta máquina.
7. Antes de usar lea el manual del operador.

EL NO SEGUIR LAS INSTRUCCIONES DE ARRIBA PUEDE RESULTAR EN UN CHOQUE ELECTRICO GRAVE.

34-1013-E/S-080599-ENG

34-1013

Location: Top of Motor Cover

⚠ CAUTION ⚠ PRECAUCION

<p>RISK OF INJURY</p> <ol style="list-style-type: none"> 1. Read operator's manual carefully before using. 2. Spray gun can kick back. Hold with both hands. 3. Risk of eye injury. Always wear eye protection. 4. See the operator's manual for proper chemical usage. 	<p>RIESGO DE LESIONES</p> <ol style="list-style-type: none"> 1. Lea cuidadosamente el manual del operador antes de usar. 2. El revolver rociadora puede retroceder violentamente. Sujétela con ambas manos. 3. Riesgo de lesiones a los ojos. Use siempre protección para los ojos. 4. Para un uso químico apropiado consulte el Manual del Operador.
--	--

<p>IMPORTANT</p> <ul style="list-style-type: none"> • For indoor and outdoor use. • Store indoors. • Avoid pump damage. Protect from freezing. Do not run for more than 3 minutes with spray gun not triggered. • If connected to a circuit protected by fuses, use time-delay fuses only. <p>CONNECT TO AN INDIVIDUAL BRANCH CIRCUIT ONLY.</p>	<p>IMPORTANTE</p> <ul style="list-style-type: none"> • Para uso interior y exterior. • Almacene bajo techo. • Evite daños a la bomba. Protéjala contra la congelación. • No haga funcionar por más de 3 minutos sin accionar el gatillo de la pistola. • Si se conecta a un circuito protegido por fusibles, use fusibles con retardo solamente. <p>CONECTAR SOLAMENTE A UN CIRCUITO DERIVADO INDIVIDUAL.</p>
---	--

34-1015

Location: Left-Hand Side

<p>⚠ WARNING</p>  <p>RISK OF EXPLOSION: Do not spray flammable liquids.</p> <p>RISK OF ELECTROCUTION: Do not spray electrical apparatus and wiring.</p> <p>RISK OF INJECTION OR SEVERE CUTTING INJURY: Keep clear of nozzle. Do not direct discharge stream at persons.</p>	<p>⚠ ADVERTENCIA</p> <p>RIESGO DE EXPLOSIÓN: No rocíe líquidos inflamables.</p> <p>RIESGO DE ELECTROCUCIÓN: No rocíe el aparato y el cableado eléctricos.</p> <p>RIESGO DE INYECCIÓN O LESIÓN DE CORTE: Manténgase alejado de la boquilla. No dirija la corriente de descarga hacia las personas.</p> <p><small>34-1017-E/S-100703-ENG</small></p>
--	--

34-1017

Location: Right-Hand Side

⚠ WARNING



RISK OF ELECTROCUTION. DO NOT REMOVE THIS TAG.

1. Connect only to a properly grounded outlet. Do not remove ground pin.
2. Inspect cord before using. Do not use if cord is damaged.
3. Keep all connections dry and off the ground.
4. Do not touch plug with wet hands.
5. This unit may be provided with a Ground Fault Circuit Interrupter (GFCI) built into the power cord plug. If replacement of the plug or cord is needed, use only identical replacement parts. If this unit is not provided with a GFCI, this unit should only be connected to a power supply receptacle protected by a ground fault circuit interrupter.
6. Do not use an extension cord with this machine.
7. Read the operator's manual before using.

FAILURE TO FOLLOW THE ABOVE INSTRUCTIONS COULD RESULT IN A SEVERE ELECTRICAL SHOCK.







34-1035-E/F/S-111899-ENG

34-1035

Location: Electrical Cord



SAFETY SIGNS - AC-1000E-C, AC-1500E-C

⚠ WARNING		⚠ AVERTISSEMENT	
	RISK OF EXPLOSION: Do not spray flammable liquids.		RISQUE D'EXPLOSION: Ne pas vaporiser de liquides inflammables.
	RISK OF ELECTROCUTION: Do not spray electrical apparatus and wiring.		RISQUE DE D'ÉLECTROCUTION: Il est dangereux de trop arroser le matériel et les câbles électriques.
	RISK OF INJECTION OR SEVERE CUTTING INJURY. Keep clear of nozzle. Do not direct discharge stream at persons.		RISQUE DE BLESSURES PAR INJECTION OU COUPE. Se tenir loin du pulvérisateur. Ne pas diriger le jet de décharge vers les personnes.

34-0631
Location: Motor Housing

IMPORTANT	
Do not operate without water. Do not use water that is over 125°F.	Ne faites pas fonctionner sans eau. N'utilisez pas de l'eau à une température de plus de 52°C. 34-0470-E/F-121599-ENG.

34-0470
Location: Pump Housing

⚠ CAUTION	⚠ ATTENTION
<ol style="list-style-type: none"> To reduce the risk of injury, read operator's manual carefully before using. Spray gun can kick back. Hold with both hands. Risk of eye injury. Always wear eye protection. See the operator's manual for proper chemical usage. 	<ol style="list-style-type: none"> Pour réduire le risque de blessures, lire le manuel d'instructions attentivement avant usage. Le pistolet pulvérisateur peut rebondir. Tenir des deux mains. Risque de lésions oculaires. Toujours porter des lunettes de protection. Se reporter au manuel d'instructions pour l'utilisation appropriée des produits chimiques.
IMPORTANT	IMPORTANT
<ul style="list-style-type: none"> For indoor and outdoor use. Store indoors. Avoid pump damage. Protect from freezing. Do not run for more than 3 minutes with spray gun not triggered. If connected to a circuit protected by fuses, use time-delay fuse marked D. <p>CONNECT TO AN INDIVIDUAL BRANCH CIRCUIT ONLY.</p>	<ul style="list-style-type: none"> Pour usage intérieur et extérieur. Conserver à l'intérieur. Éviter d'abîmer la pompe. Ne pas congeler. Ne pas faire fonctionner pendant plus de trois minutes sans appuyer sur la gâchette du pistolet pulvérisateur. Si le raccordement se fait à un circuit protégé par fusibles, utiliser un fusible temporisé marqué D. <p>RACCORDER À UN CIRCUIT DE DÉRIVATION INDIVIDUEL SEULEMENT.</p>

34-0632
Location: Electrical Box

⚠ WARNING	⚠ AVERTISSEMENT
	
<p>RISK OF ELECTROCUTION. DO NOT REMOVE THIS TAG.</p> <ol style="list-style-type: none"> CONNECT ONLY TO A PROPERLY GROUNDED OUTLET. DO NOT REMOVE GROUND PIN. INSPECT CORD BEFORE USING. DO NOT USE IF CORD IS DAMAGED. KEEP ALL CONNECTIONS DRY AND OFF THE GROUND. DO NOT TOUCH PLUG WITH WET HANDS. THIS PRODUCT IS PROVIDED WITH A GROUND FAULT CIRCUIT INTERRUPTER (GFCI) BUILT INTO THE POWER CORD PLUG. IF REPLACEMENT OF PLUG OR CORD IS NEEDED, USE ONLY IDENTICAL REPLACEMENT PARTS. DO NOT USE AN EXTENSION CORD WITH THIS MACHINE. READ THE OPERATOR'S MANUAL BEFORE USING. <p>FAILURE TO FOLLOW THE ABOVE INSTRUCTIONS COULD RESULT IN A SEVERE ELECTRICAL SHOCK.</p> <p>RISQUE D'ÉLECTROCUTION. NE PAS ENLEVER CETTE ÉTIQUETTE.</p> <ol style="list-style-type: none"> Brancher seulement à une prise correctement mise à la terre. Ne pas enlever la broche de mise à la terre. Vérifier le cordon avant l'utilisation. Ne pas utiliser le cordon s'il est endommagé. Conserver toutes les connexions au sec et au-dessus du sol. Ne pas toucher la prise avec des mains humides. Cet appareil possède une prise de cordon d'alimentation comprenant un interrupteur intégré avec circuit de mise à la terre accidentelle. Utiliser seulement des pièces de remplacement identiques s'il faut remplacer la prise ou le cordon. L'utilisation d'une rallonge n'est pas recommandée. Lire le manuel de l'opérateur avant d'utiliser l'appareil. <p>DES CHOCS ÉLECTRIQUES SEVÈRES SERONT POSSIBLES SI LES DIRECTIVES CI-DESSUS NE SONT PAS SUIVIES.</p>	

34-0916
Location: Motor Housing

⚠ WARNING

<p>RISK OF ELECTROCUTION. DO NOT REMOVE THIS TAG.</p> <ol style="list-style-type: none"> Connect only to a properly grounded outlet. Do not remove ground pin. Inspect cord before using. Do not use if cord is damaged. Keep all connections dry and off the ground. Do not touch plug with wet hands. This unit may be provided with a Ground Fault Circuit Interrupter (GFCI) built into the power cord plug. If replacement of the plug or cord is needed, use only identical replacement parts. If this unit is not provided with a GFCI, this unit should only be connected to a power supply receptacle protected by a ground fault circuit interrupter. Do not use an extension cord with this machine. Read the operator's manual before using. <p>FAILURE TO FOLLOW THE ABOVE INSTRUCTIONS COULD RESULT IN A SEVERE ELECTRICAL SHOCK.</p>

34-1035
Location: Electrical Cord

Controls

CONTROLS - AC-1000E, AC-1500E

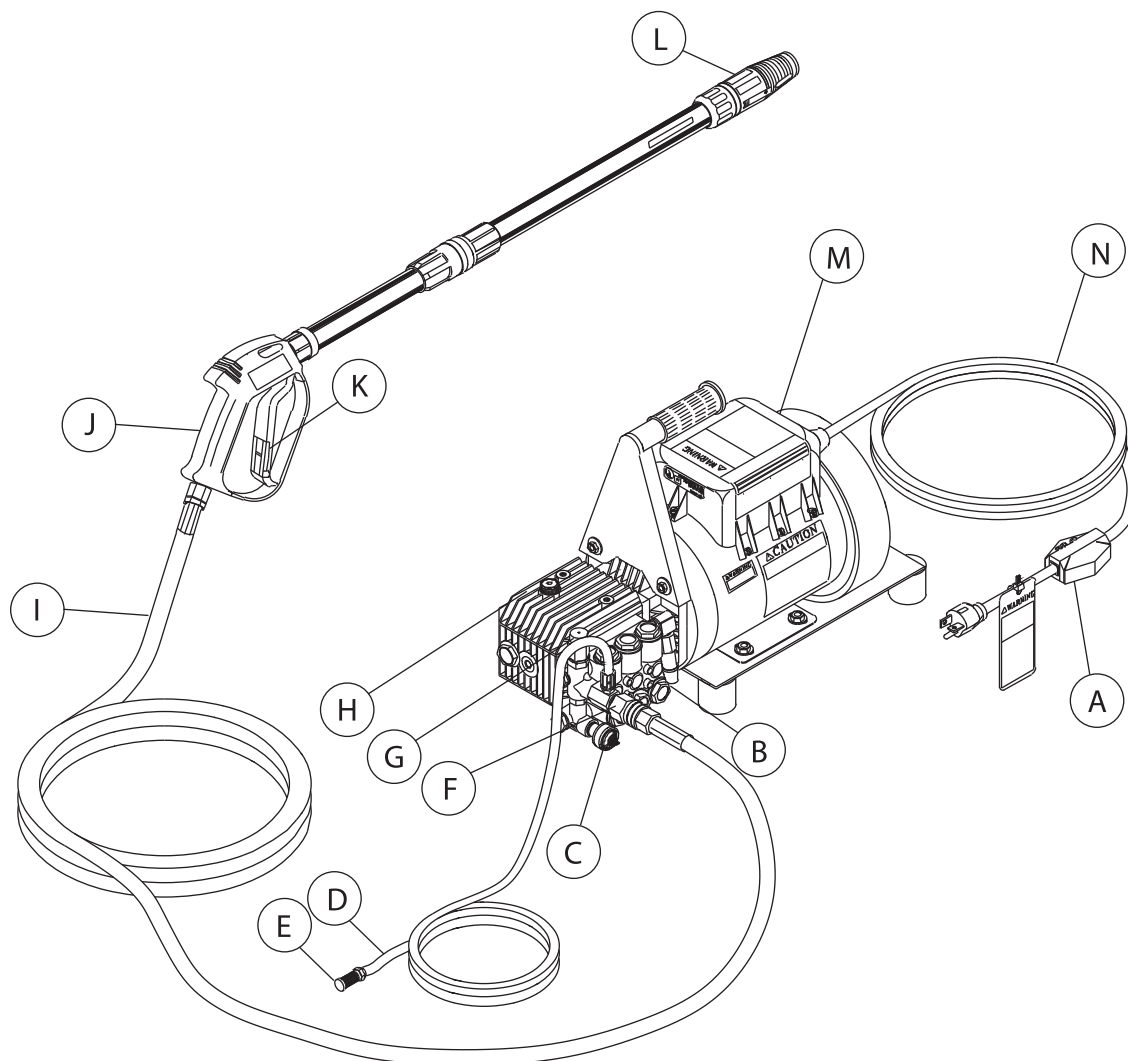

A -- GFCI
B -- Thermal Relief Valve
C -- Water Inlet
D -- Detergent Hose

E -- Detergent Strainer
F -- Water Outlet
G -- Adjustable Unloader Knob
H -- Pump

I -- Discharge Hose
J -- Gun Assembly
K -- Gun Trigger

L -- Variable Nozzle
M -- On/Off Switch
N -- Power Cord

CONTROLS - AC-1000E-C, AC-1500E-C

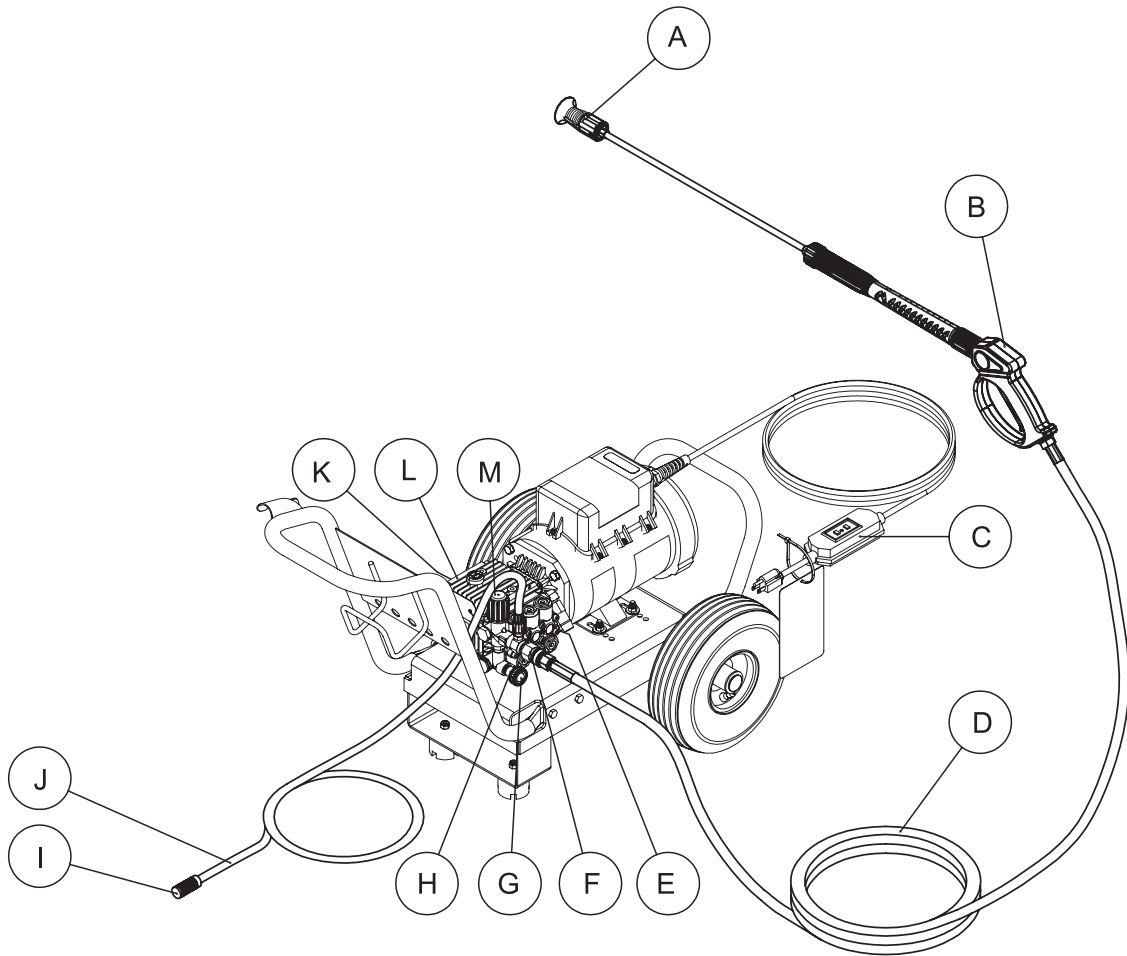

A -- Variable Nozzle
Assembly
B -- Gun Assembly
C -- GFCI

D -- High Pressure Hose
E -- Thermal Relief Valve
F -- Water Outlet

G -- Water Inlet Strainer
H -- Water Inlet
I -- Detergent Strainer

J -- Discharge Hose
K -- Oil Sight Glass
L -- Pump
M -- Adjustable Unloader
Knob

Preparing the Washer

SET-UP



WARNING: RISK OF EXPLOSION! DO NOT OPERATE UNIT IN AN AREA WHERE FLAMMABLE GAS VAPORS MAY BE PRESENT. AN ELECTRIC SPARK MAY CAUSE AN EXPLOSION.

RISK OF BURSTING! DO NOT STORE / OPERATE UNIT IN A FREEZING ENVIRONMENT

1. This unit should only be placed on a level surface to ensure proper lubrication for the water pump while operating. NEVER spray water directly on the unit!
2. Do not place unit in an area:
 - a. where there is evidence of oil or gas leaks.
 - b. where flammable gas vapors may be present.
3. Do not allow the unit to be exposed to rain, snow or freezing temperatures. If any part of the unit becomes frozen; excessive pressure may build up in the unit which could cause it to burst, resulting in possible serious injury to the operator or bystanders.
4. Before initial use, replace the oil travel plug with the dipstick provided with the unit. Be certain the oil level is in the center of the sight glass before each use. If low, fill with John Deere Hy-Guard pump oil. DO NOT OVERFILL!



NOZZLE REVIEW



WARNING: RISK OF INJECTION CAUSING SEVERE INJURY!

NEVER LOOK DIRECTLY AT THE NOZZLE ORIFICE UNLESS IT IS DISCONNECTED FROM THE GUN/WAND ASSEMBLY!

WHEN USING THE ADJUSTABLE NOZZLE, NEVER ADJUST THE SPRAY PATTERN WHILE THE TRIGGER GUN IS OPEN!

The Adjustable Spray Pattern Nozzle (with lance) has two functions:

NOTE: Nozzle assembly should NOT be connected to the gun assembly at this time.

1. Selections of high and low pressure can be achieved by pulling the nozzle cover at the end of the wand "TOWARD" yourself for the High Pressure setting, and pushing the nozzle cover "AWAY" from yourself for Low Pressure and detergent application.
2. The spray pattern can be adjusted from 0° to 65° by rotating the nozzle cover at the end of the wand in a clockwise and counter-clockwise direction. Be cautious when using the straight narrow stream. It is not recommended for use on painted or wood surfaces OR items attached with adhesive backings.

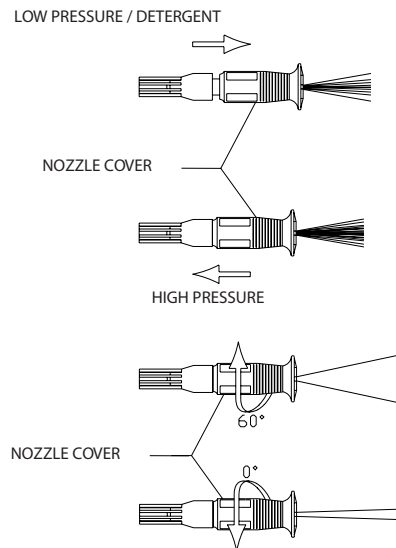

NOZZLE CONNECTION



WARNING: RISK OF SEVERE INJURY! THE TRIGGER GUN SHOULD ALWAYS BE LOCKED IN THE OFF POSITION WHEN NOT IN USE!

1. Be certain the trigger gun is locked in the "OFF" position.
2. The nozzle assembly should be disconnected from the gun assembly at this time by unscrewing the nozzle/lance assembly from the gun/lance assembly.

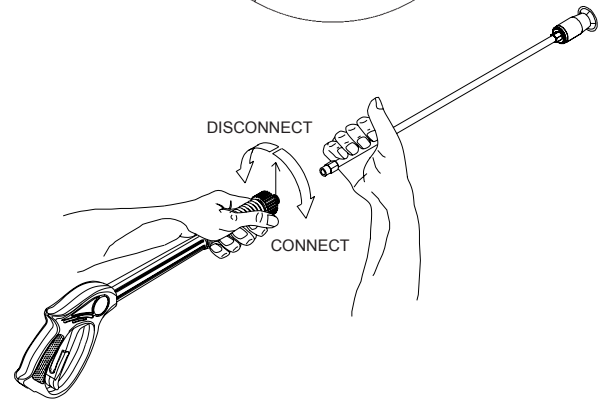
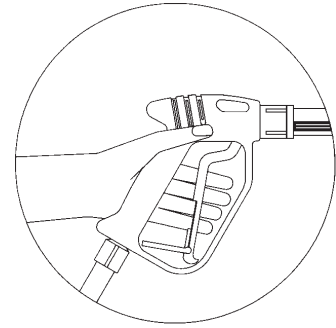

WATER SUPPLY

1. Select a water supply hose which is a quality grade of garden hose measuring at least 3/4" ID and no longer than 50 feet.
2. Check the water inlet strainer to ensure it is clean and free of any obstructions. Periodic cleaning of the water strainer will help prevent pump problems. As a strainer becomes obstructed, it restricts proper flow of water to the pump. This can result in cavitations which will cause premature failure of pump packings and valves. Using a screw driver, remove the screen; clean or replace if necessary.
3. Connect the hoses.
 - a. Connect one end of the water supply hose to the water inlet of the unit.
 - b. Connect the other end of the hose to your pressurized water supply.

NOTE: Do not use a non-pressurized water supply (i.e. from a well or pond) with this unit.

- c. Connect the high pressure discharge hose to the water outlet of the unit.
4. Follow the incoming water requirements listed below:
 - a. Water pressure must be a minimum of 25 pounds per square inch (PSI) and a maximum of 125 PSI. (A typical outdoor faucet will generally supply this PSI if turned completely "ON".)
 - b. Incoming GPM must be approximately one gallon more than the outgoing GPM stated on the pressure washer nameplate. (You can check GPM by timing how long it takes to fill a 5 gallon container.
 - c. Incoming water temperature must not exceed 125°F (52°C). Excessive pump damage may result if the water temperature exceeds this acceptable level.
 5. Never allow the unit to operate without the incoming water line attached and the water supply turned all the way on.

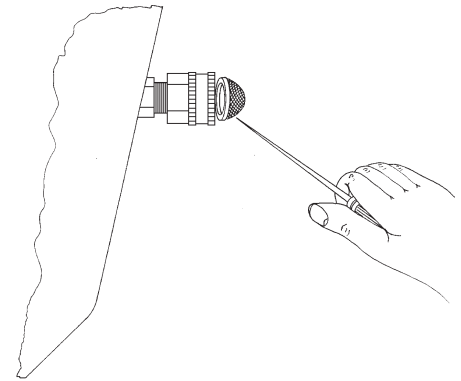

POWER CORD CONNECTION



WARNING: RISK OF ELECTROCUTION! THIS UNIT MUST BE CONNECTED TO A PROPERLY GROUNDED OUTLET. DO NOT USE AN ADAPTER OR REMOVE THE THIRD GROUNDING PRONG.

TO REDUCE THE RISK OF ELECTROCUTION, KEEP ALL CONNECTIONS DRY AND OFF THE GROUND. DO NOT TOUCH PLUG WITH WET HANDS.

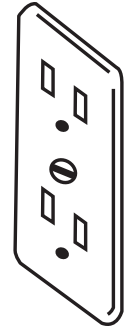
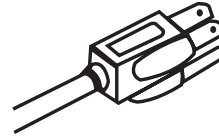

1. Make certain the motor switch is in the "OFF" position.
2. Ensure electrical supply is identical to the specifications listed on the pressure washer data plate.
3. **GROUNDING INSTRUCTIONS:** This product must be grounded. If it should malfunction or breakdown, grounding provides a path of least resistance for electric current to reduce the risk of electric shock. This product is equipped with a cord having an equipment-grounding conductor. The plug must be plugged into an appropriate outlet that is properly installed and grounded in accordance with all local codes and ordinances.
4. **DANGER:** Improper connection of the equipment-grounding conductor can result in a risk of electrocution. Check with a qualified electrician or service personnel if you are in doubt as to whether the outlet is properly grounded. Do not modify the plug - if it will not fit the outlet, have a proper outlet installed by a qualified electrician. Do not use any type of adaptor with this product.
5. **GROUND FAULT CIRCUIT INTERRUPTER PROTECTION:** This pressure washer is provided with a Ground Fault Circuit Interrupter (GFCI) built into the plug or the power supply cord, test the GFCI each time it is plugged into an outlet according to instructions on the GFCI. **DO NOT** use the pressure washer if the test fails! The GFCI provides additional protection from the risk of electric shock. Should replacement of the plug or cord become necessary, use only identical replacement parts that include GFCI protection.
6. **EXTENSION CORDS: JOHN DEERE DOES NOT RECOMMEND THE USE OF EXTENSION CORDS!** If use of an extension cord is unavoidable, it must be plugged into a GFCI found in circuit boxes or protected receptacles.

Use only 3-wire extension cords that have 3-prong grounding-type plugs and 3-pole cord connectors that accept the plug from the product.

Use only extension cords that are intended for outdoor use. These extension cords are identified by a marking "Acceptable for use with outdoor appliances; store indoors while not in use." Use only extension cords having an electrical rating not less than the rating of the product. Do not use damaged extension cords. Examine extension cord before using and replace if damaged. Do not abuse extension cord and do not pull on any cord to disconnect. Keep cord away from heat and sharp edges. Always connect or disconnect the extension cord from the receptacle before connecting or disconnecting the product from the extension cord.
7. Ensure the area between the pressure washer cord and outlet is kept dry.
8. Insert the male plug into a grounded AC outlet. **DO NOT use an adapter OR remove the grounding plug!!**

UNLOADER

The unloader valve on your machine is equipped with an adjustment knob to adjust the pressure. Should less pressure be required, simply turn the adjustment knob counterclockwise. To set back to maximum, turn adjustment knob completely clockwise. DO NOT OVERTIGHTEN!



CAUTION: RISK OF UNIT DAMAGE! DO NOT OVERTIGHTEN THE UNLOADER. BREAKAGE WILL RESULT IN IMMEDIATE LOSS OF WATER PRESSURE AND COSTLY REPAIRS.

THERMAL RELIEF VALVE

To ensure the bypass water temperature does not exceed acceptable levels, never allow the pressure washer to operate in the bypass mode (with the unit running and the trigger closed) for more than three minutes.

A thermal relief valve has been added to this unit to protect the pump. It may begin to open and release water if the water temperature in the pump has exceeded 140° F. This will allow fresh, cool water to enter the system, therefore preventing premature failure of pump packings.

PRE-START INSPECTION PROCEDURES

Before starting the unit, perform the following procedures:

1. Check the oil level in the pump.
2. Inspect the inlet water strainer. Clean or replace if necessary. See "Water Supply".
3. Check all hose connections to ensure they are securely tightened. See "Water Supply".
4. Inspect for system water leaks and oil leaks. Be sure that all damaged parts are replaced and that the mechanical problems are corrected prior to operation of the unit. If service is needed, contact Customer Service.
5. Inspect high pressure hose for kinking, cuts or leaks. If a cut or leak is found, DO NOT USE HOSE! Replace hose before starting unit. See "Miscellaneous Safety Precautions". Be sure that all damaged parts are replaced and that the mechanical problems are corrected prior to operation of the unit. If you need service, contact Customer Service.
6. Inspect electrical cord for cuts. If a cut is found, DO NOT TOUCH OR USE ELECTRICAL CORD! Replace cord before starting the unit.

Operating the Washer

PRIMING THE PUMP

1. It is essential to prime the pump on initial start-up and each time the water supply is disconnected from the unit after initial use.
2. Lay the high pressure hose out to remove any loops. Water flow will constrict the hose, creating tight loops if the hose is not straight.
3. Securely connect the gun assembly to the high pressure hose.

NOTE: *The nozzle assembly should NOT be connected to the gun assembly at this time. See "Nozzle Connection" .*

4. With the trigger gun locked in the "OFF" position, turn the water supply completely on. Pointing the gun in a safe direction, unlock the trigger gun and squeeze the trigger.
5. Low pressure water will begin flowing from the hose/gun assembly. This allows the unit to prime and purge any air from the system. The unit is primed when water flow is uninterrupted by air.
6. Once the unit is primed, release the trigger and lock the gun in the "OFF" position. Securely connect the nozzle assy. (See "Nozzle Connection")

START-UP



WARNING: RISK OF INJECTION CAUSING SEVERE INJURY! KEEP CLEAR OF NOZZLE! NEVER PLACE HAND OR FINGERS IN FRONT OF NOZZLE!

DO NOT DIRECT DISCHARGE STREAM AT PEOPLE OR PETS!

BE CERTAIN THE ADJUSTABLE NOZZLE ASSY. IS SECURELY CONNECTED TO THE WAND TO PREVENT AN ACCIDENTAL DISCHARGE!



CAUTION: RISK OF DAMAGE. DO NOT ALLOW SPRAY PATTERN TO REMAIN ON A FIXED AREA FOR AN EXTENDED PERIOD OF TIME. POSSIBLE DAMAGE MAY OCCUR TO THE AREA.

1. Refer to the "Safety Precautions" before starting the unit.
2. Locate the Safety Decals on your unit and heed their warnings.
3. With the gun locked in the "OFF" position, point the trigger gun away from yourself or anyone else. Ensure water supply is turned completely on.
4. Disengage the safety lock-off on the gun and squeeze the trigger. Low pressure water will begin flowing from the nozzle.
5. Before starting the unit, brace yourself as the gun will kick-back from the high pressure created by the pump once the unit has started.
6. Move the On/Off Switch to the "ON" position. This switch includes a circuit breaker for protection of the motor. In case of excess load, the circuit breaker will automatically move the switch to the "OFF" position. To restart, move the On/Off Switch to the "ON" position again.
7. Once the unit is turned on, perform the following procedures with the gun open:
 - a. Inspect for system water leaks and oil leaks. If an oil leak is found, **TURN UNIT OFF IMMEDIATELY!** Be sure that all damaged parts are replaced and that the mechanical problems are corrected prior to operation of the unit. If you require service, contact your John Deere dealer.
 - b. Inspect high pressure hose for kinking cuts and leaks. If a cut or leak is found, **DO NOT TOUCH HOSE AT CUT OR LEAK!!! TURN UNIT OFF IMMEDIATELY!** Replace hose before re-starting the unit. See "Miscellaneous Safety Precautions". Be sure that all damaged parts are replaced and that the mechanical problems are corrected prior to operation of the unit. If you require service, contact your John Deere dealer.
 - c. Inspect electrical cord for cuts. If a cut is found, **DO NOT TOUCH OR USE ELECTRICAL CORD!** Replace cord before starting the unit.
8. Trigger the gun several times and try adjusting the spray pattern. **Be certain to LOCK the trigger gun in the "OFF" position whenever moving the adjustable nozzle. NEVER look directly into the nozzle!** High pressure water creates a risk of severe injury!
9. Do not allow unit to operate in bypass mode (with trigger closed) for more than three minutes without triggering the gun. Failure to follow this simple rule can cause premature failure of pump packing seals, resulting in costly pump repair.
10. Because your pressure washer delivers a high pressure spray and a variety of spray patterns, there are many cleaning jobs that can be done without the use of detergents. If a cleaning agent is required, see "Cleaning With Detergents" for the correct procedures.

CLEANING HORIZONTAL SURFACES

Move nozzle wand from side to side. Direct spray at an angle to force debris ahead and away from the cleared area.

Depending on the material to be removed and nozzle pressure, hold nozzle end 8 to 10 inches (20 to 25 cm) from the surface and use slow, overlapping strokes. If debris is easy to remove, move nozzle back to cover more area for faster cleaning.

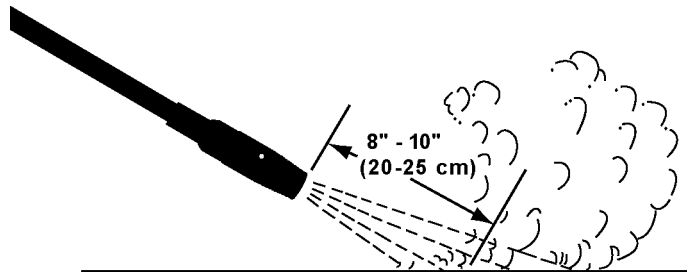

CLEANING VERTICAL SURFACES

IMPORTANT: Remember that the washer can deliver a high pressure spray that can break glass and gouge soft wood and other materials.

When cleaning building interiors or exteriors without detergents, work from top to bottom. This will help eliminate streaks. In interiors, start with the ceiling first, then the walls and the floor last.

Clean around windows carefully. If glass panes are not well-caulked and puttied, the high pressure spray could break the glass.

Never spray directly overhead. Always spray ahead to avoid dripping or falling debris.

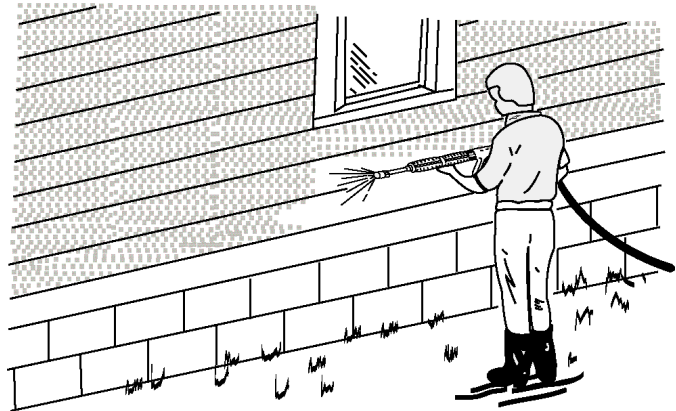

REMOVING PAINT

IMPORTANT: Remember that high pressure spray can gouge soft woods and other materials, as well as loosen grout.

1. Place nozzle end in high pressure position and very narrow spray pattern.
2. Direct spray at a 45° angle about 4 to 12 inches (10 to 30 cm) from surface.
3. Spray in a back and forth motion, try to get beneath the loose and bubbled paint.
4. Do not be concerned with the paint that remains. It should be sufficiently bonded so as not to cause repainting problems.
5. Some remaining paint may curl up at the edges. These edges should be scraped with a steel brush or scraper just before painting.

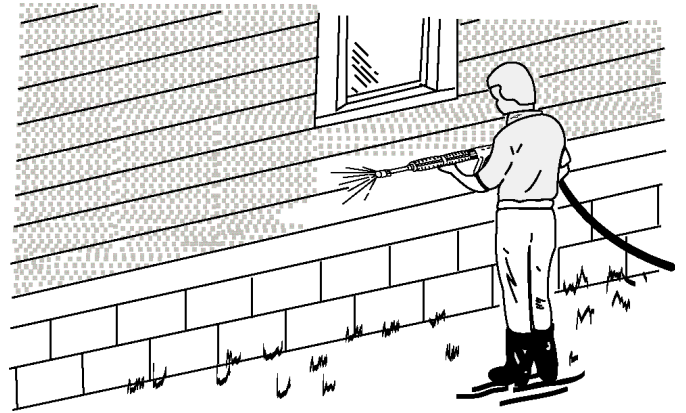

CLEANING RADIATOR FINS

IMPORTANT: Some engine and radiator manufacturers may not permit cleaning radiators with a high pressure washer. See equipment Operator's Manual.

1. Use clean water without detergent.

IMPORTANT: Spray straight into the radiator to prevent bending fins.

2. If possible, direct spray in the direction opposite to normal air flow through the radiator.

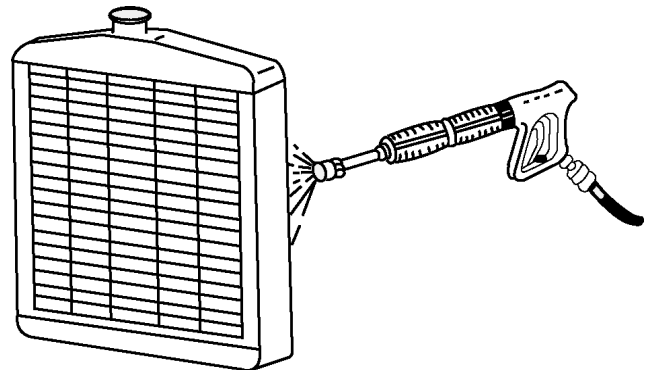

DETERGENT USAGE GUIDE



CAUTION: Use detergents carefully. Read labels thoroughly and follow all instructions for preparation, use, safety, transportation and disposal. Be prepared to tell a physician exactly what detergents you are using in the event of an emergency. Keep all detergents out of reach of children.

Be aware that two detergents can be mixed on the sprayed surface. In this regard, some detergents may give off harmful fumes or start an unpredictable chemical reaction when mixed with another detergent.

NEVER SPRAY FLAMMABLE LIQUIDS such as gasoline, fuel oil, alcohol, naptha, etc.

Be sure to read and follow all detergent labels exactly regarding preparation, use, safety, transportation, and disposal. Keep in mind that the washer's detergent system further dilutes the detergent with water, and that some detergents may not be concentrated enough to properly work with the system.

Some detergents may not give premix instructions and may require experimenting to determine proper dilution for your application.

If you are not familiar with the detergent, always test a small area of the surface to be cleaned for adverse reaction. Do this a day in advance. Thoroughly rinse area with water.

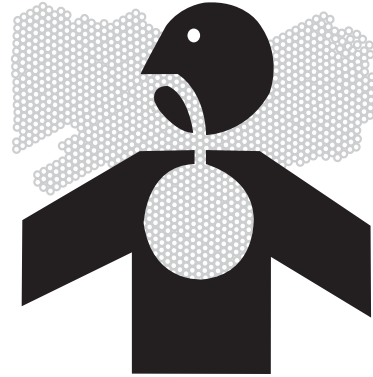

CLEANING WITH DETERGENTS

1. Refer to "Detergent Cleaning Precautions" before working with detergents. Be certain to wear protective safety attire.
2. Prepare detergent solution according to label directions. Never pump acids, alkaline, abrasive fluids or solvents through the unit.
3. Connect the detergent hose to the unit. The detergent ratio is preset and cannot be adjusted.
4. Immerse the strainer into the detergent solution to allow detergent to siphon.
5. With the trigger gun locked in the "OFF" position, push the nozzle cover at the end of the wand away from the trigger gun.

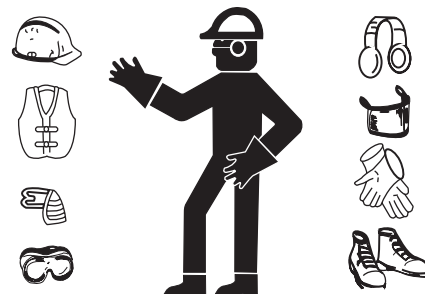

NOTE: This injection system is designed to apply detergents under low pressure only. It will not allow detergent solutions to be introduced into the system unless the nozzle cover at the end of the wand is moved away from the trigger gun in the low pressure detergent mode.

ADJUSTABLE NOZZLE DETERGENT LOW PRESSURE DETERGENT

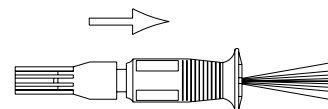

6. To apply solution, unlock the trigger gun and squeeze the trigger. In a few moments a detergent/water mixture will exit the low pressure nozzle. Start spraying the lower portion of the surface being cleaned and move up, using long overlapping strokes. Applying from the bottom up helps avoid streaking. Allow to soak briefly. (Avoid working on hot surfaces or in direct sunlight to minimize the chances of the detergent drying, which may result in damaging surfaces.) Be certain to rinse a small section at a time.
7. To rinse; lock the trigger gun in the "OFF" position, pull the nozzle cover at the end of the wand toward the gun. Unlock the trigger gun and spray. It will take about 30 seconds to purge all detergent from the line. For best rinsing results, start at the top and work down.
8. Siphon a gallon of water through the low pressure detergent injection system after each use. This prevents the possibility of corrosion or detergent residue causing mechanical problems during the next use.

SHUT-DOWN

1. Move the On/Off switch to the "OFF" position to turn unit off.
2. Turn the water supply "OFF".
3. Pointing the gun in a safe direction, trigger gun momentarily to relieve any trapped pressure.
4. Once pressure is relieved, disconnect the nozzle assembly.
5. Disconnect the unit from the power source.
6. Disconnect and drain gun, wand and hoses.
7. Wipe unit clean and store with gun, wand and hoses in a safe area.

Troubleshooting

Symptom	Problem	Solution
Pump motor will not start, or stops while operating.	GFCI tripped.	Turn unit "OFF". Test GFCI by pressing reset button.
	Tripped circuit breaker or fuse blown in circuit fuse box.	Disconnect all other plugs on the circuit being used and reset circuit breaker OR check and replace fuse.
	Loose or disconnected plug.	Reconnect plug.
	Tripped circuit breaker in unit.	Allow to cool and restart unit.
	Unit is frozen.	Allow to thaw. If any part of the unit becomes frozen; excessive pressure may build up in the unit which could cause the unit to burst resulting in possible serious injury to the operator or bystanders.
Circuit breaker trips or fuse blows in the fuse box.	Circuit overload.	Check that the circuit is rated correctly. 120 V/15 A/60 Hz for 1000 PSI 120 V/20 A/60 Hz for 1500 PSI Disconnect all plugs on the circuit. When connecting to a circuit protected by fuses, use time delay fuses only.
	Extension cord is too long or wire is too small.	Use correct electrical requirements.
	Too much pressure.	Use Adjusting Knob on Unloader to reduce pressure.
GFCI trips.	Incorrect voltage.	Ensure electrical supply is 120 V/15 A/60 Hz for 1000 PSI 120 V/20 A/60 Hz for 1500 PSI
	Electrical short to ground.	Contact your John Deere dealer.
Motor runs but there is no discharge at nozzle when trigger mechanism is squeezed.	Inadequate water supply.	Ensure hose is 3/4" diameter and incoming water supply is turned on.
	Kink in water inlet hose.	Remove kink.
	Kink in high pressure discharge hose.	Replace hose.
Water is leaking from Thermal Relief Valve.	Water inlet temperature is too high.	Incoming water temperature must be less than 140°F.
	Water temperature in unit is too high.	Do not allow unit to operate in bypass mode (with the trigger gun closed) for more than three minutes.
	Defective valve.	Replace.

Troubleshooting

Symptom	Problem	Solution
Low or fluctuating pressure.	Water inlet screen obstructed.	Remove screen, clean or replace.
	Pump sucking air. (Prime lost)	Tighten all water intake connections. Eliminate leaks in intake line.
	Not in high pressure mode.	Pull the nozzle cover toward the gun to engage in high pressure mode.
	Obstructed or worn orifice.	Remove and clean, or replace.
	Bypass valve not operating correctly.	Repair or replace.
Oil appears milky or foamy.	Water in oil.	Change pump oil. Fill to proper level.
Oil leaking from unit.	DO NOT USE!!!!	Contact Customer Service.
Detergent will not siphon into Low Pressure Detergent mode.	Detergent strainer is not completely submerged in detergent solution.	Check; submerge if necessary.
	Detergent strainer is obstructed.	Inspect, clean or replace.
	Detergent hose is obstructed, cut or kinked.	Inspect, clean or replace.
	Not in Low Pressure mode.	Push nozzle cover away from the gun.
	Nozzle assembly is plugged.	Clean or replace.
	Too many high pressure hose extensions attached to the water outlet.	Use one extension maximum.
	Ball & Spring in Venturi stuck.	Remove, clean or replace.
Water flows back into detergent container.	Ball & Spring in Venturi reversed, missing or corroded.	Remove, clean or replace.
Water flows from the nozzle when the trigger gun is in the "OFF" position.	Gun is malfunctioning.	Repair or replace.

Storage

SPECIFIC MAINTENANCE

PUMP:

The pump oil must be changed after the first 25 hours of operation. Once the initial oil change has been completed, it is recommended the oil be changed every 3 months or 250 hour intervals. If oil appears dirty or milky, changes may be required at a greater frequency. Use John Deere Hy-Guard and fill only to the center of the oil sight glass. **DO NOT OVERFILL!**

NOZZLES:

Nozzle orifices should be kept clean and free from obstructions.



WARNING: RISK OF SEVERE INJURY! TO PREVENT ACCIDENTAL DISCHARGE, THE ADJUSTABLE NOZZLE/WAND ASSEMBLY MUST BE DISCONNECTED FROM THE GUN ASSEMBLY WHEN USING THE NOZZLE CLEANER.

To clean nozzle orifice:

1. Disconnect the wand from the gun.
2. Insert the nozzle cleaner into the nozzle and rotate.
3. Flush the nozzle with water.
4. Reconnect the wand to the gun assembly.
5. Turn the unit "ON". Point the gun in a safe direction and trigger the gun to begin spraying. Adjust spray pattern to 0°. If spray pattern is still distorted, repeat steps 1-4. If you are unable to thoroughly clean the nozzle using this procedure, then the nozzle must be replaced. Water flow through the spray nozzle will erode the orifice, making it larger, resulting in a pressure loss. Nozzles should be replaced whenever pressure is less than 85% of the maximum. The frequency of replacement will depend upon such variables as mineral content in the water and number of hours the nozzle is used.

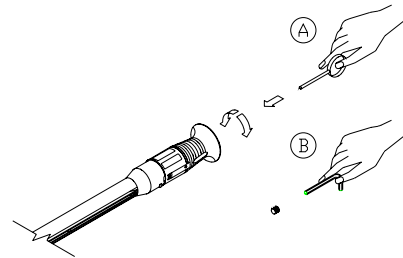

To remove or replace adjustable nozzle:

1. Insert a 2.0 mm allen wrench into the nozzle.
2. Rotate the wrench counterclockwise to remove the nozzle.
3. Inspect the nozzle and clean or replace before reinserting.

WINTERIZING

WARNING: RISK OF UNIT BURSTING! DO NOT STORE OR OPERATE UNIT IN A FREEZING ENVIRONMENT!

For storage and transportation purposes in subfreezing ambient temperatures, it will be necessary to winterize this unit. This unit must be protected to the lowest incurred temperature for the following reasons:

1. If any part of the pumping system becomes frozen; excessive pressure may build up in the unit which could cause the unit to burst resulting in possible serious injury to the operator or bystanders.
2. The pumping system in this unit may be permanently damaged if frozen. FREEZE DAMAGE IS NOT COVERED BY WARRANTY.

If you must store your unit in an area where the temperature may fall below 32°F, you can protect your unit by following the procedure outlined below.

1. Gather the following items:
 - a. Two 5 gallon containers.
 - b. One gallon of antifreeze. (John Deere recommends an environmentally safe antifreeze.)
 - c. Water supply.
 - d. Three foot hose, 1/2-3/4 I.D. with a 3/4 inch male garden hose fitting.
2. Procedure:
 - a. To start winterizing, unit must be run and primed according to the "Start-up Procedures" listed on page 21.
 - b. After running and priming, shut off the unit and water supply.
 - c. Relieve system pressure by pointing the trigger gun in a safe direction and squeezing the trigger until water flow ceases to exit the nozzle.
 - d. Lock the trigger gun in an OFF position and remove the nozzle.
 - e. Remove the water supply hose from the unit and attach the 3 foot hose securely to the inlet connection.
 - f. Shut off the detergent injector if applicable.
 - g. Fill one 5 gallon bucket with water.
 - h. Holding the 3 foot hose in an upright position, completely fill the hose with water. Then plug the hose outlet with your thumb or finger. Place the plugged end into the 5 gallon bucket of water.
 - i. Turn the unit on. Trigger the gun several times until all the air is worked out of the system (unit is primed).

NOTE: Proper winterizing is based on the recommended manufacturer's instructions listed on the "Protection Chart" shown on the back label of most antifreeze containers.

- j. With the trigger gun held open, siphon enough water out of the 5 gallon bucket until there is just enough water left to mix with the antifreeze.
- k. Point the wand into the empty container and start the unit.
- l. Trigger the gun until the antifreeze begins to exit the wand. Release the trigger for 3 seconds, then trigger the gun for 3 seconds. Continue cycling the gun several times until all the antifreeze mixture is siphoned from the container.
- m. Detach the 3 foot hose from the unit and drain any excess antifreeze back into the 5 gallon container.
- n. Disconnect the hose/gun/wand assembly from the unit and drain any excess antifreeze back into the 5 gallon container.
- o. Store the hose, gun and wand with the unit in a safe area.
- p. Store antifreeze solution for next use or dispose of according to state EPA laws.

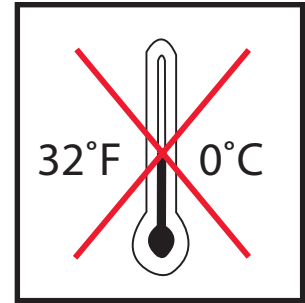

WINTERIZING

3. Optional Procedure:
 - a. Shut the unit off.
 - b. Relieve system pressure by pointing the trigger gun in a safe direction and squeezing the trigger until water flow ceases to exit the nozzle.
 - c. Disconnect and drain the hose, gun and wand.
 - d. Start the unit and allow it to run until all the water exits the unit. Once the water has stopped flowing from the unit, turn off.

NOTE: *When using this procedure, caution should be used as ice chips can form from drops of water which could cause the unit to burst if starting before completely thawed.*

STARTING UNIT AFTER EXTENDED STORAGE

1. BE CERTAIN the unit is NOT plugged into the power source.
2. Prior to restarting the unit, thaw out any possible ice from the wand, gun, hose and unit.
3. After following all "PREPARATION" instructions, start the unit momentarily and immediately turn "OFF" to ensure all parts are lubricated before operation.

Specifications

ITEM	SPECIFICATION			
	AC-1000E	AC-1000E-C	AC-1500E	AC-1500E-C
Water Pump	2.0 GPM (7.6 L/min)	2.0 GPM (7.6 L/min)	2.0 GPM (7.6 L/min)	2.0 GPMC (7.6 L/min)
Pressure at Pump Manifold.....	1000 PSI (68.9 Bar)	1000 PSI (68.9 Bar)	1500 PSI (103.4 Bar)	1500 PSI (103.4 Bar)
Electric Motor :				
Horsepower.....	1.5	1.5	2.0	2.0
Volts	120	120	120	120
Amps.....	15.0	15.0	20.0	20.0
Phase.....	Single	Single	Single	Single
Hertz	60	60	60	60
Electric Cord	35 ft. w/ GFCI	35 ft. w/ GFCI	35 ft. w/ GFCI	35 ft. w/ GFCI
Discharge Hose	25 ft. x 3/8 in. (7 m x 6.4 mm)	25 ft. x 3/8 in. (7 m x 6.4 mm)	25 ft. x 3/8 in. (7 m x 6.4 mm)	25 ft. x 3/8 in. (7 m x 6.4 mm)
Nozzle Size.....	1.40 mm	1.40 mm	1.25 mm	1.25 mm

RECORD SERIAL NUMBER

Write your model number, machine serial number (see serial number tag (A) in illustration) and date of purchase in the spaces provided below. Your dealer needs this information when ordering parts.

Model No. _____

Machine Serial No. _____

Date of Purchase _____
(To be filled in by purchaser)

POWER WASHER

MODEL NO.

SERIAL NO.

DATE CODE

MAX. PSI

MAX. GPM

NOZZLE SIZE

HP / PHASE

VOLTS / HZ

AMPS

MAX. INLET WATER TEMPERATURE, °F



Conforms to UL Std. 1776
Made in U.S.A.

US 201473 34-0075

STATEMENT OF WARRANTY

The John Deere warrants all parts, (except those referred to below), of your new pressure washer to be free from defects in materials and workmanship during the following periods:

- For Five (5) Years from the date of original purchase:
High Pressure Pump
- For Two (2) Years from the date of original purchase:
Cart Assembly Plumbing
- For One (1) Year from the date of original purchase:
GFCI Selector Switch
- For Ninety (90) days from the date of original purchase:
Trigger Gun/Wand High Pressure Hose
Unloader Valve Strainer/Filter

Defective parts not subject to normal wear and tear will be repaired or replaced at our option during the warranty period. In any event, reimbursement is limited to the purchase price paid.

EXCLUSIONS

1. Normal wear parts:
Pump Packings Spray Nozzles
Pump Valves Detergent Valves
Quick Couplings/Screw Connect O-rings
2. This warranty does not cover parts damaged due to normal wear, misapplication, misuse, operation at other than recommended speeds, pressures or temperature. Parts damaged or worn because of the use of caustic liquids or by operation in abrasive or corrosive environments or under conditions causing pump cavitation are not warranted. Failure to follow recommended operating and maintenance procedures also voids warranty.
3. The use of other than genuine manufacturer repair parts will void warranty.
4. Warranty will be void if used in any application other than consumer/homeowner. Parts returned, prepaid to our factory or to an Authorized John Deere Service Center will be inspected and replaced free of charge if found to be defective and subject to warranty. There are no warranties which extend beyond the description of the face hereof. Under no circumstances shall the manufacturer bear any responsibility for loss of use of the unit, loss of time or rental, inconvenience, commercial loss or consequential damages.

For Service or Warranty Consideration, contact
Mi-T-M® Corporation, 8650 Enterprise Drive, Peosta, IA 52068
1-877-JD-KLEEN / (1-877-535-5336) Fax 563-556-1235
Monday - Friday 8:00 a.m. - 5:00 p.m. CST

Notes

Introduction

MERCI de la confiance témoignée par l'achat d'un produit John Deere.

LIRE ATTENTIVEMENT LE PRÉSENT LIVRET afin de pouvoir utiliser et entretenir correctement la machine, sinon des dommages corporels ou matériels pourraient en résulter. Ce manuel et les symboles de sécurité peuvent également être disponibles en d'autres langues. (Voir votre concessionnaire John Deere pour les commander.)

CE LIVRET DOIT ÊTRE CONSIDÉRÉ comme faisant partie intégrante de la machine et doit toujours l'accompagner même en cas de revente.

LES MESURES données dans cette publication sont exprimées en unités métriques et leurs équivalents US habituels. N'utiliser que les pièces de rechange et les éléments de fixation appropriés. Les éléments de boulonnerie métrique et US nécessitent l'emploi de clés métriques et US correspondantes.

LES INDICATIONS DE CÔTÉ, telles que droite et gauche, sont déterminées en faisant face au moteur de la machine.

Les NUMÉROS D'SERIAL de la machine à l'une des sections «Caractéristiques» ou «Numéros de série». Noter correctement toutes les positions pour faciliter les recherches en cas de vol. Les communiquer également au concessionnaire lors de toute commande de pièces. Prendre soin de recopier les numéros d'identification sur une feuille séparée qui sera conservée dans un endroit sûr.

LA GARANTIE fait partie du programme de soutien John Deere destiné aux clients qui utilisent et entretiennent leur matériel tel que décrit dans ce livret. Les conditions de garantie dont bénéficie cette machine figurent sur le certificat de garantie dans le livret.

Cette garantie donne l'assurance que John Deere reprendra ses matériels, s'il s'avère qu'ils sont défectueux, pendant la période de garantie. Toute utilisation abusive ou modification visant à dépasser les performances spécifiées par le constructeur annuleront la garantie.

WARNING

AVERTISSEMENT: Ce produit contient du plomb, un produit chimique qui est connu par l'état de Californie comme étant la cause de cancer et de malformations congénitales ou autres effets nocifs de reproduction.

Laver vos mains après avoir manipulé ce produit.

AVERTISSEMENT

Ce produit contient un ou plusieurs produits chimiques qui sont connus par l'état de Californie comme étant la cause de cancer, de défauts de naissance et d'autres problèmes reproductifs.

Table de matières

	Page
Sécurité	37
Commandes	46
Préparation de l'appareil de lavage	48
Utilisation de l'appareil de lavage	52
Dépannage	58
Entretien	60
Caractéristiques	63
Garantie	64
Note	65

Toutes les informations, illustrations et caractéristiques contenues dans la présente publication sont à jour au moment de la publication, le constructeur se réservant le droit d'apporter sans notification toute modification jugée appropriée.

Sécurité

RECONNAÎTRE LES SYMBOLES DE MISE EN GARDE

Voici le symbole de mise en garde. Lorsqu'il apparaît sur la machine ou dans la présente publication, c'est pour prévenir d'un risque potentiel de blessure.

Respecter tous les conseil de sécurité ainsi que les consignes générales de prévention des accidents.



COMPRENDRE LES TERMES DE MISE EN GARDE

Le symbole de mise en garde est accompagné d'un terme, tel que DANGER, AVERTISSEMENT ou ATTENTION. Le terme DANGER repère les dangers les plus graves.

Les autocollants avec DANGER ou AVERTISSEMENT signalent des dangers spécifiques. Les autocollants avec ATTENTION se réfèrent à des précautions d'ordre général. Dans la présente publication, le terme ATTENTION accompagne les messages de sécurité.



RESPECTER LES CONSEILS DE SÉCURITÉ

Lire attentivement tous les conseils de sécurité contenus dans cette publication et ceux apposés sur la machine. Veiller à ce que les autocollantes soient lisibles. Remplacer ceux qui manqueraient ou seraient endommagés. S'assurer que les autocollants adéquats sont apposés sur les nouveaux équipements et les pièces de rechange. Des autocollants de rechange sont disponibles chez le concessionnaire John Deere.

Apprendre à utiliser la machine et à en manipuler les commandes. Ne pas confier la machine à une personne non formée à cet effet.

Maintenir la machine en permanence en bon état. Toute modification illicite risque d'en affecter la fonctionnement et/ou la sécurité et d'en réduire la durée de vie.

Prendre contact avec le concessionnaire John Deere cas de difficultés à comprendre certaines parties de cette publication et pour obtenir une assistance.





PROTECTION CONTRE LES JETS SOUS HAUTE PRESSION

Les jets haute pression peuvent pénétrer sous la peau en causant de graves blessures. Éviter que ces jets n'entrent en contact avec les mains ou toute autre partie du corps.

Ne JAMAIS diriger le pistolet ni vers soi ni vers quiconque. Ne JAMAIS mettre la main, les doigts ou une partie du corps directement sur la buse de pulvérisation. Éloigner toute personne de la zone d'utilisation de l'appareil. Prendre des précautions toutes particulières lorsqu'on utilise l'appareil à proximité d'enfants.

En cas d'accident, consulter immédiatement un médecin. Tout liquide sous pression ayant pénétré sous la peau doit être retiré de façon chirurgicale dans les quelques heures qui suivent, faute de quoi il y a risque de gangrène. Les médecins non familiarisés avec ce type de blessure devront se référer à une source médicale compétente. Pour obtenir de telles informations, il est possible de s'adresser au service médical de Deere & Company à Moline, Illinois, USA.

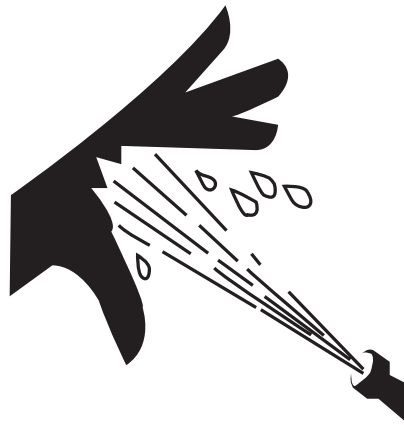

INSTRUCTIONS DE MISE À LA TERRE

Ce produit doit être mis à la terre. S'il fonctionne mal ou tombe en panne, la mise à la terre fournit un chemin de moindre résistance au courant électrique, réduisant ainsi les risques de choc électrique. Ce produit est équipé d'un cordon d'alimentation avec conducteur de mise à la terre de l'équipement et une prise mâle de mise à la terre. La prise mâle doit être branchée dans une prise femelle appropriée correctement installée et mise à la terre conformément aux normes et réglementations locales.

DANGER - Un branchement incorrect du conducteur de mise à la terre de l'équipement peut entraîner des risques d'électrocution. Vérifier avec un dépanneur ou un électricien qualifié en cas de doutes concernant la mise à la terre. Ne pas modifier la prise mâle fournie avec le produit: si elle ne convient pas, une prise murale appropriée doit être installée par un électricien qualifié.

PROTECTION PAR DISJONCTEUR DE FUITE À LA TERRE

Cet appareil de lavage à haute pression est muni d'un disjoncteur de fuite à la terre (GFCI) incorporé au cordon d'alimentation. Ce dispositif fournit une protection supplémentaire contre les risques de choc électrique. Si le remplacement du cordon d'alimentation ou de la prise est nécessaire, n'utiliser que des pièces de rechange identiques comportant la protection GFCI.

NE PAS faire tomber le disjoncteur de fuite à la terre, sous peine de l'endommager.

NE PAS tirer sur le cordon électrique pour le débrancher de la prise, et **NE PAS** transporter l'appareil en le tenant par son cordon.

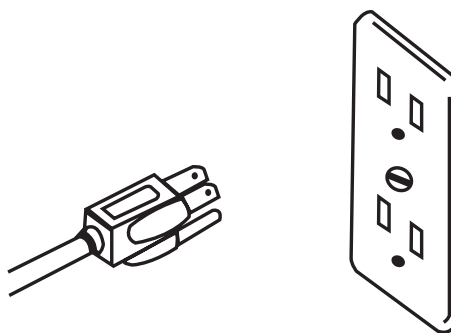



RALLONGES

L'usage de rallonges n'est pas recommandé sur l'appareil de lavage à haute pression. Cependant, s'il est inévitable, la rallonge doit être branchée sur un disjoncteur de fuite à la terre (GFCI) comme il s'en trouve dans les boîtiers à disjoncteurs ou les prises protégées.

N'utiliser que des rallonges à 3 fils munies de prises tripolaires avec raccordement à la terre et adaptées à la prise de l'appareil de lavage. N'utiliser que des rallonges pour usage extérieur, identifiées par la mention «Rallonge acceptable pour usage extérieur: la ranger à l'intérieur si elle n'est pas en service». Utiliser des rallonges d'une capacité au moins égale à celle du produit. Ne pas utiliser de rallonge endommagée. L'examiner avant de l'utiliser et la remplacer si elle est abîmée. Ne pas la maltraiter et ne pas la déconnecter en tirant violemment. Garder les rallonges à l'écart de la chaleur et d'angles coupants. Toujours déconnecter la rallonge de la prise avant de déconnecter l'équipement de la rallonge.

AVERTISSEMENT: Pour réduire le risque d'électrocution, maintenir toutes les connexions sèches et au-dessus du sol. Ne toucher aucune prise avec des mains mouillées.

L'utilisation de rallonges ayant un calibre plus petit provoquera l'arrêt du moteur ou du disjoncteur.

S'assurer que le cordon d'alimentation est intact avant de s'en servir. S'il est écrasé, coupé ou endommagé par la chaleur, il présente un risque de secousses électriques.

TOUJOURS s'assurer l'appareil est alimenté en courant de la tension voulue. Avant de brancher l'appareil à une source d'alimentation adéquate, s'assurer que son interrupteur est à ARRÊT. Débrancher l'appareil lorsqu'il n'est pas en service.

NE PAS utiliser l'appareil à un endroit susceptible de contenir des vapeurs inflammables, car une étincelle électrique peut y provoquer une explosion ou un incendie.

Ne JAMAIS diriger le jet d'eau sur ou dans des installations électriques de quelque type que ce soit, y compris les prises, les ampoules, les boîtes de fusibles, les transformateurs, l'appareil lui-même, etc. Cela peut occasionner de graves secousses électriques.

John Deere déconseille au propriétaire de procéder lui-même à toute réparation électrique de son appareil.

	AC-1000E AC-1000E-C	AC-1500E AC-1500E-C
Longueur du cordon	Diamètre du fil	Diamètre du fil
Jusqu'à 15 m (50 pi)	14 AWG	12 AWG
De 15 à 30 m (50 à 100 pi)	12 AWG	10 AWG



MESURES DE PRÉCAUTION -- NETTOYAGE AU DÉTERSIF

NE PAS utiliser de solvants, de détergers hautement corrosifs ou de produits de nettoyage de type acide avec cet appareil de lavage sous pression. N'utiliser que des détergers doux.

BIEN CONNAÎTRE LES DÉTERSIFS EMPLOYÉS. Être en mesure d'en indiquer le type exact au médecin consulté en cas d'urgence. Lire la fiche technique santé-sécurité (FTSS) qui figure sur l'étiquette de tous les détergers. Appliquer toutes les directives relatives à la préparation, à l'utilisation, à la sécurité et au transport. Entreposer les détergers hors de portée des enfants.

NE PAS utiliser cet appareil de lavage sous pression pour distribuer des détergers dangereux.

NE PAS modifier le dispositif d'injection de déterger de quelque manière que ce soit non spécifiée dans ce manuel. N'utiliser que des pièces d'origine John Deere pour exécuter les réparations nécessaires.

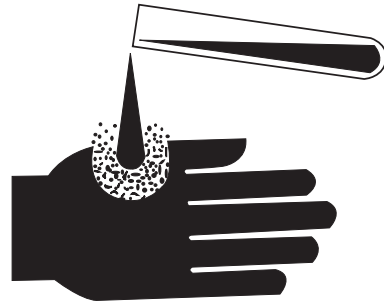

MANIPULER LES PRODUITS CHIMIQUES AVEC SOIN

Une exposition directe à des produits chimiques dangereux peut provoquer des blessures graves. Les produits chimiques potentiellement dangereux utilisés avec l'équipement John Deere comprennent des produits tels que des lubrifiants, des liquides de refroidissement, des peintures et des adhésifs.

Une fiche signalétique de sécurité des produits (MSDS) fournit des détails spécifiques sur les produits chimiques: risques physiques et pour la santé, consignes de sécurité et techniques d'intervention d'urgence.

Vérifier la fiche signalétique de sécurité des produits avant de débiter tout travail si vous utilisez un produit chimique dangereux. Vous saurez ainsi exactement quels sont les risques et comment effectuer le travail en toute sécurité. Suivez ensuite les instructions et utilisez l'équipement recommandé. (Contactez votre concessionnaire John Deere pour les fiches signalétiques de sécurité des produits portant sur les produits chimiques utilisés avec votre équipement John Deere)



MESURES DE PRÉCAUTION -- RÉGLAGE

Ne JAMAIS transformer ou modifier l'appareil, n'utiliser que des accessoires et des composants aptes à supporter la pression de la pompe. N'utiliser que des pièces d'origine John Deere pour réparer l'appareil de lavage sous pression, sinon l'appareil deviendrait dangereux et la garantie serait annulée.

Ne JAMAIS régler l'appareil lorsqu'il est sous tension.

Il importe de savoir comment arrêter rapidement l'appareil de lavage sous pression et en évacuer la pression, et de bien connaître les commandes.

Avant d'entretenir l'appareil, l'arrêter, débrancher de la source d'alimentation, en évacuer l'eau sous pression, et le laisser refroidir. L'entretenir sur une surface propre, sèche et plane.

Appliquer les directives d'entretien énoncées dans ce manuel.

CONSEILS DE SÉCURITÉ IMPORTANTS

AVERTISSEMENT: Veuillez lire ce livret d'entretien au complet, afin de réduire le risque de blessures. Lorsque vous utilisez ce produit, les précautions de base suivantes devraient toujours être suivies:

1. Lire toutes les instructions avant d'utiliser ce produit.
2. Ce produit est muni d'un disjoncteur de fuite à la terre (GFCI) dans le cordon d'alimentation électrique afin de réduire les risques de choc électrique. Si le remplacement du cordon d'alimentation ou de la prise est nécessaire, n'utilisez que des pièces de rechange identiques.
3. Suivre les instructions de mise à la terre fournies dans ce manuel.
4. Les jets haute pression peuvent couper la peau. Ne pas diriger le jet vers des personnes. Eloigner les personnes de la zone de travail. Avertir les enfants que le jet peut couper. Surveiller les enfants avec attention.
5. Ne pas permettre à des enfants ou à du personnel inexpérimenté de faire fonctionner l'appareil de lavage.
6. Ne pas diriger le jet vers des prises électriques, des prises de courant, des ampoules, de la vitre ou des objets fragiles qui pourraient se briser.
7. La poussière et les débris retirés par le jet peuvent causer des blessures aux yeux. Porter des lunettes de protection.
8. Se tenir bien d'aplomb, sur une surface stable. Comme les surfaces mouillées peuvent être glissantes, porter des bottes de protection et veiller à ne jamais perdre l'équilibre. Les surfaces mouillées peuvent être glissantes. Porter des chaussures et garder les deux pieds posés sur le sol. Ne pas grimper sur les articles que vous nettoyez. Ne pas essayer d'atteindre des objets hors de votre portée, ni se tenir debout sur un support instable. Garder un bon équilibre en tout temps. Ne JAMAIS actionner la détente lorsqu'on est sur une échelle ou sur un toit.
9. Lorsque la gâchette est relâchée, de la pression d'eau demeure emprisonnée dans le flexible de décharge. Relâcher cette pression en actionnant la gâchette du pistolet après l'arrêt de l'appareil de lavage.
10. Ne pas faire fonctionner l'appareil de lavage lorsque vous êtes fatigué ou sous l'influence de drogues ou de produits détergents. Soyez alerte. Porter attention à ce que vous faites.
11. Suivre les instructions d'entretien contenues dans ce manuel.
12. TOUJOURS tenir fermement l'ensemble pistolet/lance lors de la mise en marche et pendant l'utilisation de l'appareil. Sinon, la lance peut s'échapper et fouetter dangereusement. Ne JAMAIS utiliser le pistolet en bloquant la détente en position d'ouverture à l'aide d'un fil. Pour éviter toute décharge accidentelle, verrouiller la détente du pistolet lorsque ce dernier n'est pas utilisé.

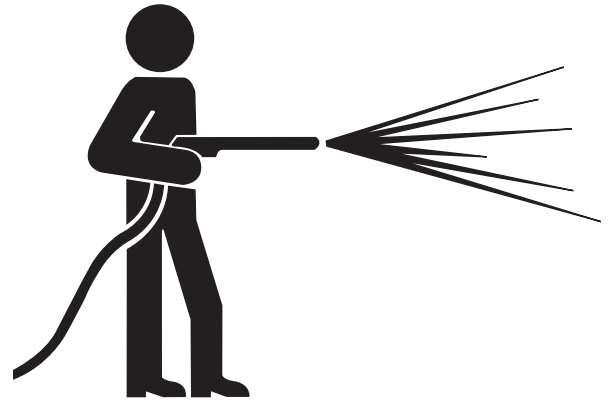



CONSEILS DE SÉCURITÉ IMPORTANTS

13. NE JAMAIS LAISSER LES ENFANTS OU LES ADOLESCENTS FAIRE FONCTIONNER CET APPAREIL.
14. Lire et appliquer toutes les directives de manutention, d'utilisation, d'entretien et de sécurité énoncées dans ce manuel et les communiquer à TOUS les utilisateurs de l'appareil.
15. Cet appareil de lavage sous pression comporte un disjoncteur de fuite à la terre intégré à la fiche du cordon d'alimentation électrique. Si on doit remplacer le cordon, n'utiliser que des pièces de rechange identiques protégées par un disjoncteur de fuite à la terre.
16. Si la température ambiante est inférieure au point de congélation, l'appareil doit toujours être assez chaud pour empêcher la formation de glace dans la pompe. NE PAS mettre l'appareil en marche s'il a été transporté dans un véhicule découvert ou dépourvu de chauffage sans faire dégeler la pompe.
17. Pour raccorder l'admission d'eau au réseau public d'alimentation en eau, se conformer à la réglementation du service des eaux de la localité. Dans certaines régions, on ne doit pas raccorder directement l'appareil au réseau public d'alimentation en eau potable. Cela pour éviter d'éviter les rejets de détergent dans le réseau d'alimentation. (Le raccordement direct est autorisé.
18. Inspecter tous les jours les flexibles haute pression pour y déceler tout signe d'usure. Remplacer sans délai tous les flexibles suspects pour éviter toute blessure éventuelle sous l'effet de la pression élevée du jet. Si un flexible ou un raccord fuit, ne JAMAIS mettre la main directement sur la fuite.
19. Ne pas faire fonctionner l'appareil sans que les couvercles de protection ne soient en place.
20. NE PAS utiliser l'appareil si on constate une fuite d'huile ou d'eau en provenance de la pompe. NE PAS remettre l'appareil en service avant qu'il ait été inspecté ou réparé par un spécialiste de l'entretien.
21. Pour réduire le risque de blessures, utiliser l'appareil à une distance sécuritaire des personnes présentes. Exercer une surveillance étroite lorsqu'on utilise l'appareil à proximité d'enfants.
22. Ne JAMAIS laisser l'appareil sans surveillance lorsqu'il est sous pression. L'arrêter et libérer la pression avant de s'éloigner.
23. NE PAS déplacer l'appareil en le tirant par son flexible.

CONSERVER CES INSTRUCTIONS



PORTER DES VÊTEMENTS DE PROTECTION

Porter des vêtements ajustés et l'équipement de sécurité appropriés au travail.

Une exposition prolongée à un bruit intense peut provoquer une déficience ou une perte auditive.

Porter des protecteurs d'oreilles tels que des cache-oreilles ou des bouchons d'oreilles pour se protéger contre les bruits intenses inconfortables.

L'opérateur doit être très attentif de façon à opérer l'équipement en toute sécurité. Ne pas porter de casque d'écoute ou de radio lorsque vous faites fonctionner la machine.



PRÉPAREZ-VOUS POUR LES URGENCES

Gardez une trousse de premiers soins et un extincteur à portée de la main.

Gardez le numéro du médecin, de l'ambulance, de l'hôpital et des pompiers près de votre téléphone en cas d'urgence.

Soyez prêt si un incendie débute.

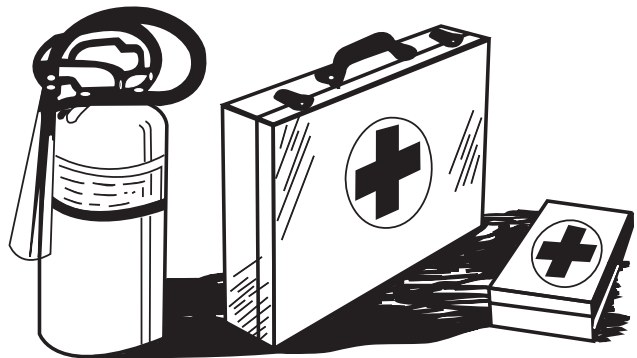

INSPECTER L'APPAREIL DE LAVAGE À HAUTE PRESSION

Assurez-vous que tous les couvercles, garants et dispositif de protection sont en place.

Repérez toutes les commandes et les étiquettes de sécurité.

Assurez-vous que les raccords de plomberie et boulonnerie sont bien resserrés.

Inspectez le cordon de secteur pour déceler les dommages avant utilisation. Il y a un risque de choc électrique de l'écrasement, de la coupure ou du dommage par la chaleur.

Inspectez le tuyau à haute pression pour déceler le tordu, les coupes ou l'usage abrasif.

FAIRE L'ENTRETIEN DE L'APPAREIL DE LAVAGE À HAUTE PRESSION EN TOUTE SÉCURITÉ

Avant de faire l'entretien de l'appareil de lavage, fermer le moteur, relâcher la pression et laisser refroidir l'appareil.

Faire l'entretien dans un endroit propre, sec et plat.



ÉTIQUETTES DE SÉCURITÉ - AC-1000E, AC-1500E

⚠️ WARNING ⚠️ AVERTISSEMENT



RISK OF ELECTROCUTION. DO NOT REMOVE THIS TAG.
 1. CONNECT ONLY TO A PROPERLY GROUNDED OUTLET. DO NOT REMOVE GROUND PIN.
 2. INSPECT CORD BEFORE USING. DO NOT USE IF CORD IS DAMAGED.
 3. KEEP ALL CONNECTIONS DRY AND OFF THE GROUND.
 4. DO NOT TOUCH PLUG WITH WET HANDS.
 5. THIS PRODUCT IS PROVIDED WITH A GROUND FAULT CIRCUIT INTERRUPTER (GFCI) BUILT INTO THE POWER CORD PLUG. IF REPLACEMENT OF PLUG OR CORD IS NEEDED, USE ONLY IDENTICAL REPLACEMENT PARTS.
 6. DO NOT USE AN EXTENSION CORD WITH THIS MACHINE.
 7. READ THE OPERATOR'S MANUAL BEFORE USING.

FAILURE TO FOLLOW THE ABOVE INSTRUCTIONS COULD RESULT IN A SEVERE ELECTRICAL SHOCK.

RISQUE D'ÉLECTROCUTION. NE PAS ENLEVER CETTE ÉTIQUETTE.
 1. Brancher seulement à une prise correctement mise à la terre. Ne pas enlever la broche de mise à la terre.
 2. Vérifier le cordon avant l'utilisation. Ne pas utiliser le cordon s'il est endommagé.
 3. Conserver toutes les connexions au sec et au-dessus du sol.
 4. Ne pas toucher la prise avec des mains humides.
 5. Cet appareil possède une prise de cordon d'alimentation comprenant un interrupteur intégré avec circuit de mise à la terre accidentelle. Utiliser seulement des pièces de remplacement identiques s'il faut remplacer la prise ou le cordon.
 6. L'utilisation d'une rallonge n'est pas recommandée.
 7. Lire le manuel de l'opérateur avant d'utiliser l'appareil.

DES CHOCS ÉLECTRIQUES SÉVÈRES SERONT POSSIBLES SI LES DIRECTIVES CI-DESSUS NE SONT PAS SUIVIES.

34-0916-030399-ENG.

34-0916

Emplacement: Côté droit

⚠️ WARNING ⚠️ AVERTISSEMENT



If connection is made to a potable water system, the system shall be protected against backflow.

Si cet appareil est raccorder à un réseau d'eau potable ce dernier doit être protégé contre les retours.

34-0469-EIF-030199-ENG.

34-0469

Emplacement: Moteur

⚠️ WARNING	⚠️ AVERTISSEMENT
 RISK OF EXPLOSION: Do not spray flammable liquids.	RISQUE D'EXPLOSION: Ne pas vaporiser de liquides inflammables.
 RISK OF ELECTROCUTION: Do not spray electrical apparatus and wiring.	RISQUE DE D'ÉLECTROCUTION: Il est dangereux de trop arroser le matériel et les câbles électriques.
 RISK OF INJECTION OR SEVERE CUTTING INJURY. Keep clear of nozzle. Do not direct discharge stream at persons.	RISQUE DE BLESSURES PAR INJECTION OU COUPE. Se tenir loin du pulvérisateur. Ne pas diriger le jet de décharge vers les personnes.

34-0631-EIF-000704ENG.

34-0631

Emplacement: Côté droit

⚠️ ADVERTISSEMENT

RISQUE D'ÉLECTROCUTION NE PAS ENLEVER CETTE ÉTIQUETTE

- Brancher seulement à une prise correctement mise à la terre. Ne pas enlever la broche de mise à la terre.
- Vérifier le cordon avant l'utilisation. Ne pas utiliser le cordon s'il est endommagé.
- Conserver toutes les connexions au sec et au-dessus du sol.
- Ne pas toucher la prise avec des mains humides.
- Cet appareil peut être équipé d'un disjoncteur de fuite à la terre incorporé dans la fiche du cordon électrique. S'il s'avère nécessaire de remplacer la fiche ou le cordon, n'utiliser que des pièces de rechange identiques. Si cet appareil ne comporte pas un disjoncteur de fuite à la terre, ne le relier qu'à une prise de courant protégée par un disjoncteur de fuite à la terre.
- L'utilisation d'une rallonge n'est pas recommandée.
- Lire le manuel de l'opérateur avant d'utiliser l'appareil.

DES CHOCS ÉLECTRIQUES SÉVÈRES SERONT POSSIBLES SI LES DIRECTIVES CI-DESSUS NE SONT PAS SUIVIES.

⚠️ ADVERTENCIA

RIESGO DE ELECTROCUCION. NO quite esta ETIQUETA.

- Conecte solamente a una toma corriente que está bien fundado. No quite la pata de conexión de la tierra.
- Antes de usar inspeccione la cuerda. No use si la cuerda está dañando.
- Mantenga los conexiones secos y apar tados de la tierra.
- No toque el enchufe con manos mojados.
- Este producto debe conectarse a tierra. Asegúrese de que la lavadora a presión esté equipada con un Interruptor de circuito de falla a tierra (Ground Fault Circuit Interrupter, GFCI) incorporado en el cordón de alimentación. Si no lo tiene, debe conectarse la lavadora a presión únicamente en un receptáculo que esté protegido por un Interruptor de circuito de falla a tierra. Desconéctela cuando no esté en uso.
- No use una cuerda extensión con la unidad.
- Antes de usar lea y entienda todas las instrucciones y el manual de operación.

SI NO SIGA LAS INSTRUCCIONES HAY EL RIESGO DE ELECTROCUCION SEVERA.

34-1035

Emplacement: Cordon d'alimentation

⚠️ CAUTION ⚠️ ATTENTION

- To reduce the risk of injury, read operator's manual carefully before using.
- Spray gun can kick back. Hold with both hands.
- Risk of eye injury. Always wear eye protection.
- See the operator's manual for proper chemical usage.

- Pour réduire le risque de blessures, lire le manuel d'instructions attentivement avant usage.
- Le pistolet pulvérisateur peut rebondir. Tenir des deux mains.
- Risque de lésions oculaires. Toujours porter des lunettes de protection.
- Se reporter au manuel d'instructions pour l'utilisation appropriée des produits chimiques.

IMPORTANT IMPORTANT

- For indoor and outdoor use.
- Store indoors.
- Avoid pump damage. Protect from freezing. Do not run for more than 3 minutes with spray gun not triggered.
- If connected to a circuit protected by fuses, use time-delay fuse marked D.

CONNECT TO AN INDIVIDUAL BRANCH CIRCUIT ONLY.

- Pour usage intérieur et extérieur.
- Conserver à l'intérieur.
- Éviter d'abîmer la pompe. Ne pas congeler. Ne pas faire fonctionner pendant plus de trois minutes sans appuyer sur la gâchette du pistolet pulvérisateur.
- Si le raccordement se fait à un circuit protégé par fusibles, utiliser un fusible temporisé marqué D.

RACCORDER A UN CIRCUIT DE DÉRIVATION INDIVIDUEL SEULEMENT.

34-0632-EIF-022199-ENG.

34-0632

Emplacement: Côté gauche



ÉTIQUETTES DE SÉCURITÉ - AC-1000E-C, AC-1500E-C

⚠ WARNING		⚠ AVERTISSEMENT	
	RISK OF EXPLOSION: Do not spray flammable liquids.		RISQUE D'EXPLOSION: Ne pas vaporiser de liquides inflammables.
	RISK OF ELECTROCUTION: Do not spray electrical apparatus and wiring.		RISQUE DE D'ÉLECTROCUTION: Il est dangereux de trop arroser le matériel et les câbles électriques.
	RISK OF INJECTION OR SEVERE CUTTING INJURY. Keep clear of nozzle. Do not direct discharge stream at persons.		RISQUE DE BLESSURES PAR INJECTION OU COUPE. Se tenir loin du pulvérisateur. Ne pas diriger le jet de décharge vers les personnes.

34-0631
Endroit : De Moteur

IMPORTANT	
Do not operate without water. Do not use water that is over 125°F.	Ne faites pas fonctionner sans eau. N'utilisez pas de l'eau à une température de plus de 52°C.

34-0470
Endroit : De Pompe

⚠ CAUTION	⚠ ATTENTION
<ol style="list-style-type: none"> To reduce the risk of injury, read operator's manual carefully before using. Spray gun can kick back. Hold with both hands. Risk of eye injury. Always wear eye protection. See the operator's manual for proper chemical usage. 	<ol style="list-style-type: none"> Pour réduire le risque de blessures, lire le manuel d'instructions attentivement avant usage. Le pistolet pulvérisateur peut rebondir. Tenir des deux mains. Risque de lésions oculaires. Toujours porter des lunettes de protection. Se reporter au manuel d'instructions pour l'utilisation appropriée des produits chimiques.

IMPORTANT	IMPORTANT
<ul style="list-style-type: none"> For indoor and outdoor use. Store indoors. Avoid pump damage. Protect from freezing. Do not run for more than 3 minutes with spray gun not triggered. If connected to a circuit protected by fuses, use time-delay fuse marked D. <p>CONNECT TO AN INDIVIDUAL BRANCH CIRCUIT ONLY.</p>	<ul style="list-style-type: none"> Pour usage intérieur et extérieur. Conservé à l'intérieur. Éviter d'abîmer la pompe. Ne pas congeler. Ne pas faire fonctionner pendant plus de trois minutes sans appuyer sur la gâchette du pistolet pulvérisateur. Si le raccordement se fait à un circuit protégé par fusibles, utiliser un fusible temporisé marqué D. <p>RACCORDER À UN CIRCUIT DE DÉRIVATION INDIVIDUEL SEULEMENT.</p>

34-0632
Endroit : Boîte Électrique

⚠ WARNING	⚠ AVERTISSEMENT
<p>RISK OF ELECTROCUTION. DO NOT REMOVE THIS TAG.</p> <ol style="list-style-type: none"> CONNECT ONLY TO A PROPERLY GROUNDED OUTLET. DO NOT REMOVE GROUND PIN. INSPECT CORD BEFORE USING. DO NOT USE IF CORD IS DAMAGED. KEEP ALL CONNECTIONS DRY AND OFF THE GROUND. DO NOT TOUCH PLUG WITH WET HANDS. THIS PRODUCT IS PROVIDED WITH A GROUND FAULT CIRCUIT INTERRUPTER (GFCI) BUILT INTO THE POWER CORD PLUG. IF REPLACEMENT OF PLUG OR CORD IS NEEDED, USE ONLY IDENTICAL REPLACEMENT PARTS. DO NOT USE AN EXTENSION CORD WITH THIS MACHINE. READ THE OPERATOR'S MANUAL BEFORE USING. <p>FAILURE TO FOLLOW THE ABOVE INSTRUCTIONS COULD RESULT IN A SEVERE ELECTRICAL SHOCK.</p>	
<p>RISQUE D'ÉLECTROCUTION. NE PAS ENLEVER CETTE ÉTIQUETTE.</p> <ol style="list-style-type: none"> Brancher seulement à une prise correctement mise à la terre. Ne pas enlever la broche de mise à la terre. Vérifier le cordon avant l'utilisation. Ne pas utiliser le cordon s'il est endommagé. Conservé toutes les connexions au sec et au-dessus du sol. Ne pas toucher la prise avec des mains humides. Cet appareil possède une prise de cordon d'alimentation comprenant un interrupteur intégré avec circuit de mise à la terre accidentelle. Utiliser seulement des pièces de remplacement identiques s'il faut remplacer la prise ou le cordon. L'utilisation d'une rallonge n'est pas recommandée. Lire le manuel de l'opérateur avant d'utiliser l'appareil. <p>DES CHOCS ÉLECTRIQUES SÉVÈRES SERONT POSSIBLES SI LES DIRECTIVES CI-DESSUS NE SONT PAS SUIVIES.</p>	

34-0916
Endroit : De Moteur

⚠ ADVERTISSEMENT
<p>RISQUE D'ÉLECTROCUTION NE PAS ENLEVER CETTE ÉTIQUETTE</p> <ul style="list-style-type: none"> Brancher seulement à une prise correctement mise à la terre. Ne pas enlever la broche de mise à la terre. Vérifier le cordon avant l'utilisation. Ne pas utiliser le cordon s'il est endommagé. Conservé toutes les connexions au sec et au-dessus du sol. Ne pas toucher la prise avec des mains humides. Cet appareil peut être équipé d'un disjoncteur de fuite à la terre incorporé dans la fiche du cordon électrique. S'il s'avère nécessaire de remplacer la fiche ou le cordon, n'utiliser que des pièces de rechange identiques. Si cet appareil ne comporte pas un disjoncteur de fuite à la terre, ne le relier qu'à une prise de courant protégée par un disjoncteur de fuite à la terre. L'utilisation d'une rallonge n'est pas recommandée. Lire le manuel de l'opérateur avant d'utiliser l'appareil. <p>DES CHOCS ÉLECTRIQUES SÉVÈRES SERONT POSSIBLES SI LES DIRECTIVES CI-DESSUS NE SONT PAS SUIVIES.</p>

⚠ ADVERTENCIA
<p>RIESGO DE ELECTROCUCION. NO quite esta ETIQUETA.</p> <ul style="list-style-type: none"> Conecte solamente a una toma corriente que está bien fundado. No quite la pata de conexión de la tierra. Antes de usar inspeccione la cuerda. No use si la cuerda está dañando. Mantenga los conexiones secos y apartados de la tierra. No toque el enchufe con manos mojados. Este producto debe conectarse a tierra. Asegúrese de que la lavadora a presión esté equipada con un Interruptor de circuito de falla a tierra (Ground Fault Circuit Interrupter, GFCI) incorporado en el cordón de alimentación. Si no lo tiene, debe conectarse la lavadora a presión únicamente en un receptáculo que esté protegido por un Interruptor de circuito de falla a tierra. Desconéctela cuando no esté en uso. No use una cuerda extensión con la unidad. Antes de usar lea y entienda todas las instrucciones y el manual de operación. <p>SI NO SIGA LAS INSTRUCCIONES HAY EL RIESGO DE ELECTROCUCIÓN SEVERA.</p>

34-1035
Endroit : Corde Électrique

Commandes

COMMANDES - AC-1000E, AC-1500E

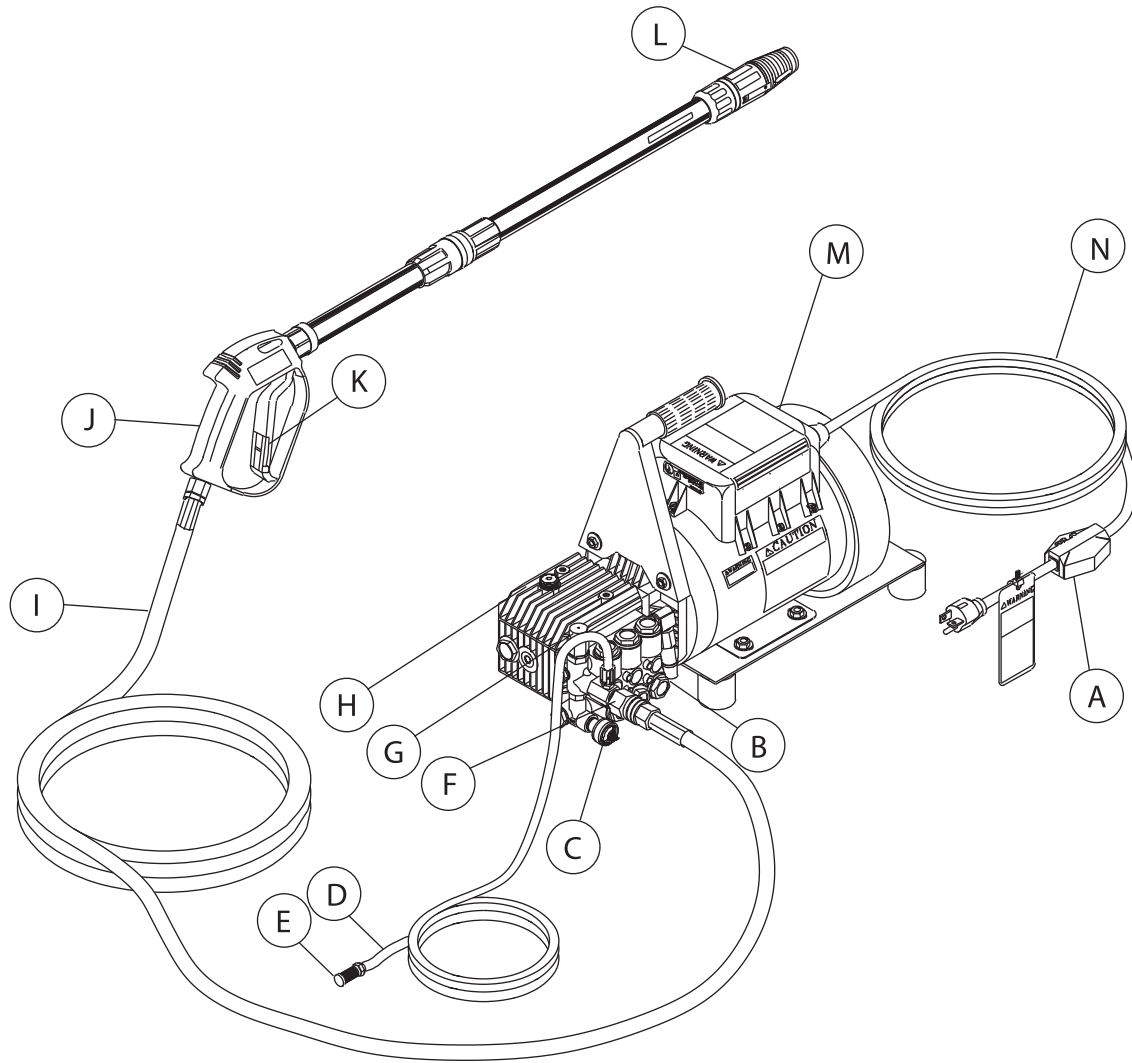

A -- GFCI

B -- Soupape de sûreté

C -- Admission d'eau

D -- Flexible du détersif

E -- Filtre à tamis du détersif

F -- Sortie d'eau

G -- Bouton de réglage de la
pression de décharge

H -- Pompe

I -- Flexible de décharge à
haute pression

J -- Pistolet à lance vissable

K -- Pistolet

L -- Tête de lance à buse
régulable

M -- Interrupteur

N -- Cordon d'alimentation

COMMANDES - AC-1000E-C, AC-1500E-C

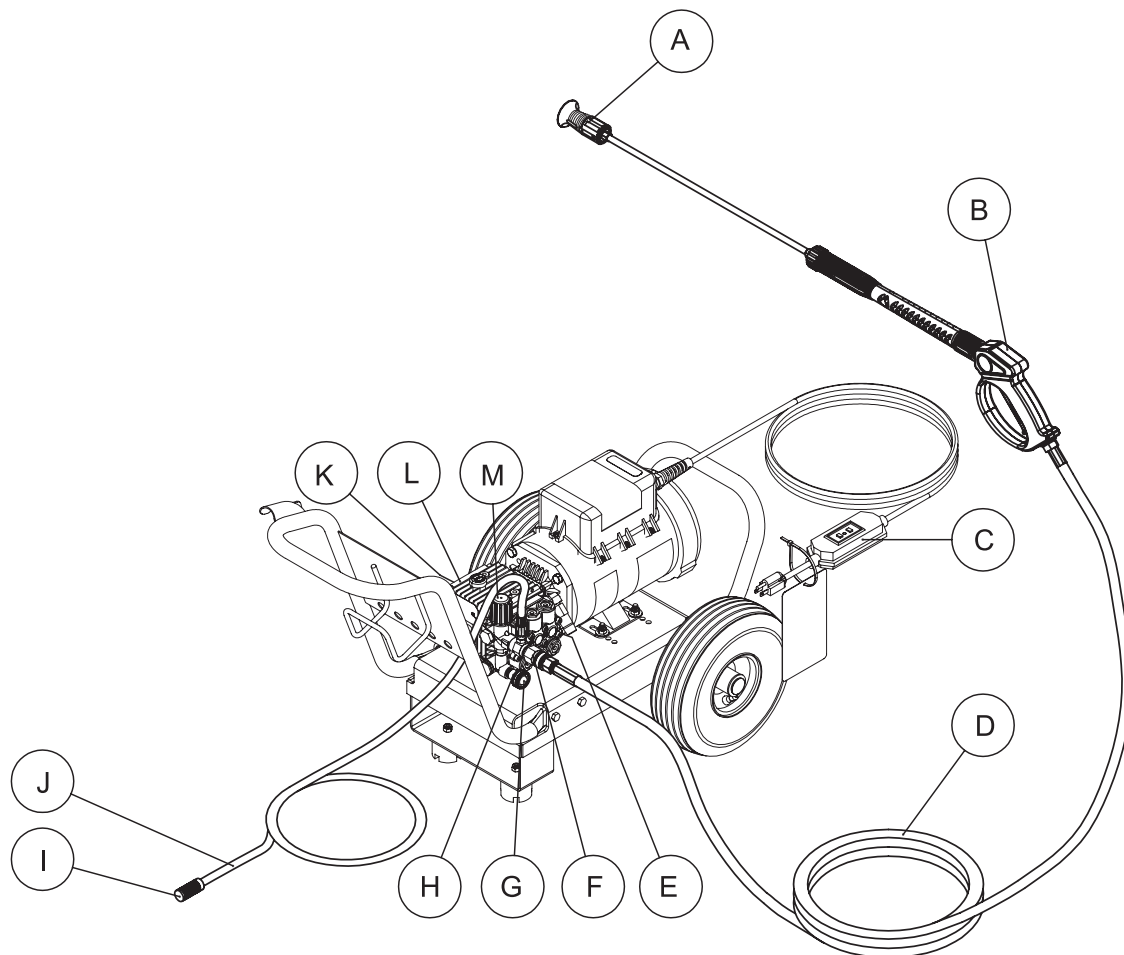

A -- Tête de lance à buse
régulable
B -- Pistolet à lance vissable
C -- GFCI
D -- Flexible de décharge
à haute pression

E -- Soupape de Sûreté
F -- Sortie d'eau
G -- Filtre à tamis de
l'admission d'eau

H -- Admission d'eau
I -- Filtre à tamis du
Détersif
J -- Flexible de décharge
à haute pression

K -- Voyant d'huile
L -- Pompe
M -- Bouton de réglage
de la pression de
décharge

Préparation de l'appareil de lavage

MISE EN OEUVRE



AVERTISSEMENT: RISQUE D'EXPLOSION OU D'INCENDIE NE PAS PLACER L'APPAREIL À UN ENDROIT SUSCEPTIBLE DE CONTENIR DES VAPEURS INFLAMMABLES, CAR UNE ÉTINCELLE POURRAIT Y PROVOQUER UNE EXPLOSION OU UN INCENDIE.

NE PAS ENTREPOSER OU FAIRE FONCTIONNER L'APPAREIL À TEMPERATURE INFÉRIEURE AU POINT DE CONGÉLATION DE L'EAU.

1. N'installer cet appareil qu'à l'horizontale et sur une surface plane, pour permettre une bonne lubrification de la pompe à eau pendant le fonctionnement. Ne pas exposer l'appareil à la pluie, à la neige ou au gel. Ne JAMAIS pulvériser d'eau directement sur l'appareil.
2. Ne pas placer l'appareil à un endroit:
 - a. où on a décelé des fuites d'essence ou de gaz.
 - b. susceptible de contenir des vapeurs inflammables.
3. Ne pas exposer l'appareil à la pluie, à la neige ou au gel. Si l'une de ses pièces gèle, la pression peut devenir excessive et faire exploser l'appareil, en blessant gravement son utilisateur ou les personnes que se trouvent à proximité.
4. Avant la première utilisation, remplacer le bouchon de transport par le bouchon à évent livré avec l'appareil. S'assurer que le niveau d'huile est au centre du voyant. Vérifier le niveau d'huile de la pompe avant chaque utilisation. Si le niveau est bas, le compléter avec de l'huile pour pompes John Deere Hy-Guard. NE PAS REMPLIR EXCESSIVEMENT.



TÊTE DE LANCE À BUSE RÉGLABLE



AVERTISSEMENT: RISQUE D'INJECTION CAUSE DE BLESSURES GRAVES NE JAMAIS REGARDER DIRECTEMENT DANS L'ORIFICE DE LA BUSE, SAUF SI ELLE EST DÉMONTÉE DE L'ENSEMBLE PISTOLET/LANCE.

LORSQU'ON UTILISE LA BUSE RÉGLABLE, NE JAMAIS RÉGLER LA FORME DU JET LORSQUE LA DÉTENTE DU PISTOLET EST EN POSITION D'OUVERTURE.

Votre nettoyeur sous pression est équipé d'une buse réglable qui a deux fonctions. Revoir les instructions d'assemblage de la buse qui se trouvent cidessous.

NOTE: Pour le moment, NE PAS visser la tête de lance au pistolet.

1. Les modes haute ou basse pression peuvent être effectués en tirant la cache de la buse au bout de la lance "VERS" vous pour le réglable Haute Pression, et en poussant la cache de la buse "LOIN" de vous pour le réglage Basse Pression et l'application de détergifs.
2. Le motif de pulvérisation peut être réglé de 0° à 65° en tournant la cache de la buse au bout de la lance dans le sens des aiguilles d'une montre et dans le sens inverse des aiguilles d'une montre. Faites attention pendant l'utilisation du jet droit et étroit. Il n'est pas recommandé pour utilisation sur des surfaces peintes ou en bois, ou sur des choses attachées avec des supports adhésifs.

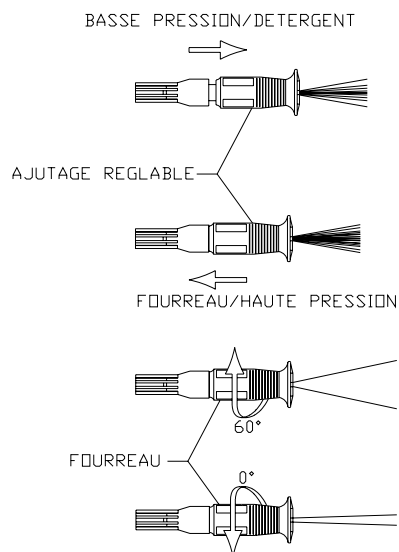

PISTOLET



**AVERTISSEMENT: RISQUE DE BLESSURES GRAVES.
VERROUILLER LA DÉTENTE DU PISTOLET
LORSQUE CE DERNIER N'EST PAS UTILISÉ!**

1. S'assurer que la détente du pistolet est verrouillée. Voir la MISE EN GARDE, à droite.
2. Séparer la tête de lance du pistolet en dévissant la tête de lance du corps de lance monté sur le pistolet.

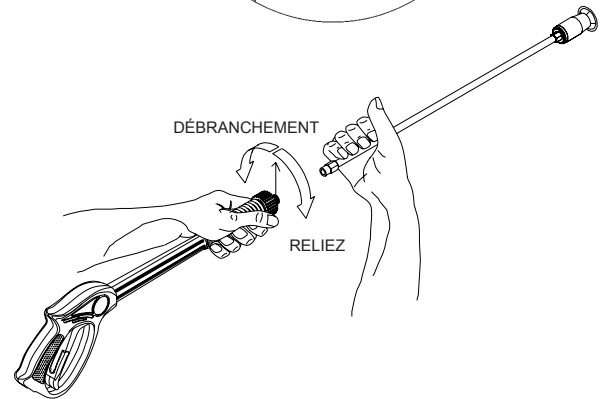
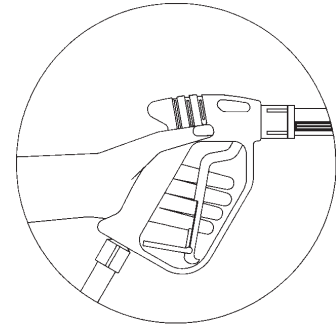

ALIMENTATION EN EAU

1. Utiliser un flexible d'alimentation en eau de type tuyau d'arrosage, de D.I. d'au moins 19,05 mm ($\frac{3}{4}$ po) et de moins de 15 m (50 pi).
2. S'assurer que le filtre est propre et non colmaté. Le nettoyage périodique du filtre à tamis permet d'éviter des pannes de pompe. Lorsqu'il est colmaté, le filtre réduit le débit d'eau qui alimente la pompe, ce qui provoque de la cavitation et la défaillance prématurée des joints d'étanchéité de la pompe. Avec un tournevis, déposer le filtre de l'appareil. Le nettoyer ou, au besoin, le remplacer.
3. Raccorder:
 - a. une des extrémités du flexible d'alimentation en eau à l'admission d'eau de l'appareil,
 - b. et l'autre, au réseau d'alimentation en eau sous pression.

REMARQUE: Ne pas raccorder l'appareil à une source d'alimentation en eau à la pression ambiante (puits, mare, etc.).

- c. le flexible de décharge à haute pression à la sortie d'eau de l'appareil.
4. Se conformer aux exigences relatives à l'alimentation en eau suivantes :
 - a. Pression d'eau d'au moins 172,4 kPa (25 lb/po²) et d'au plus 861,84 kPa (125 lb/po²). (Lorsqu'il est complètement ouvert, un robinet de prise d'eau extérieure débite à une pression de cet ordre.)
 - b. Débit d'alimentation d'environ 3,8 l (1 gal) supérieur à celui indiqué sur la plaque signalétique de l'appareil de lavage sous pression. (Pour calculer le débit en l/min (gal/min), on mesure le temps nécessaire pour remplir un récipient de 19 l (5 gal).
 - c. Température de l'eau d'alimentation inférieure à 52°C (125°F). Au-dessus de cette température, la pompe s'endommage anormalement.
 5. Ne JAMAIS faire fonctionner l'appareil sans alimentation en eau (robinet complètement ouvert).

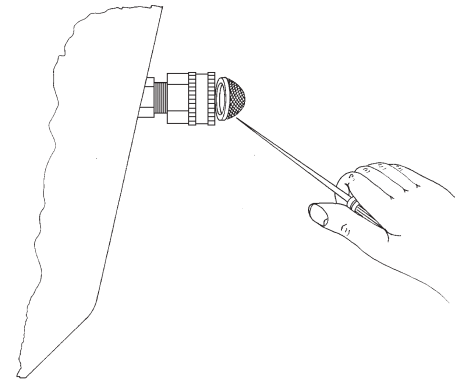

BRANCHEMENT DU CORDON D'ALIMENTATION



AVERTISSEMENT: RISQUE D'ELECTROCUTION! CET APPAREIL DOIT ETRE CONNECTE A UNE PRISE MISE A LA TERRE. N'UTILISEZ PAS D'ADAPTATEUR ET NE RETIRER PAS LE CONNECTEUR DE TERRE.

RISQUE D'ELECTROCUTION! BRANCHER L'APPAREIL À UNE PRISE MISE A LA TERRE N;UTILISER AUCUN ADAPTATERU ET NE JAMAIS SUPPRIMER LA FICHE DE MISE A LA TERRE.

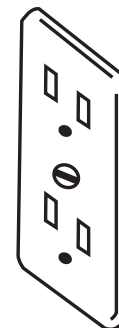
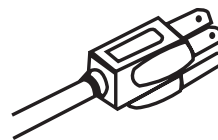

1. Assurez-vous que le commutateur du moteur est en position «OFF».
2. Assurez-vous que l'alimentation électrique est conforme aux caractéristiques stipulées de la plaque de données de la machine.
3. **INSTRUCTIONS POUR LA MISE A LA TERRE:** Ce produit doit être raccordé à la terre. Si une dysfonction ou une panne devait survenir, la masse fournit un circuit de résistance moindre pour le courant électrique afin de réduire le risque de décharge. Ce produit est équipé d'un fil électrique ayant un conducteur pour la terre et une prise de masse. La fiche doit être branchée à une sortie appropriée correctement installée et reliée à la terre selon tous les codes et dispositions en vigueur locaux.
4. **DANGER:** Un mauvais raccordement du conducteur de masse peut avoir comme conséquence un risque d'électrocution. Vérifiez avec un électricien ou un personnel de service qualifié si vous avez un doute quant au raccordement de la masse. Ne modifiez pas la prise fournie avec le produit – si elle ne rentre pas dans la prise de courant, faites installer une prise appropriée par un électricien qualifié. N'employez aucun type d'adaptateur avec ce produit.
5. **GFCI (DISJONCTEUR DIFFÉRENTIEL À FAUTE DE TERRE):** Si cette machine est fournie avec le GFCI (Ground Fault Circuit Interrupter : Disjoncteur différentiel) dans la prise ou le cordon d'alimentation, examinez le GFCI chaque fois qu'il est branché à une sortie selon les instructions du GFCI. N'utilisez pas la machine si l'essai échoue! Le GFCI assure une protection supplémentaire en cas de risque de décharge électrique. Si le remplacement de la prise ou du cordon devient nécessaire, employez seulement des pièces de rechange identiques qui incluent la protection GFCI.
6. **RALLONGES ÉLECTRIQUES:** JOHN DEERE NE RECOMMANDE PAS L'UTILISATION DE RALLONGES ELECTRIQUES! Si l'utilisation d'une rallonge électrique est inévitable, elle doit être branchée à un GFCI se trouvant dans des boîtiers de circuit ou des réceptacles protégés.

Utiliser exclusivement des rallonges électriques à trois fils qui ont des prises à trois connecteurs ainsi qu'une prise femelle à trois connecteurs acceptant la prise du produit.

Utiliser exclusivement des rallonges qui sont prévues pour l'usage extérieur. Ces rallonges sont identifiées par une inscription « approprié pour fonctionner avec des appareils extérieurs; ranger en intérieur entre chaque utilisation.» Utilisez seulement les rallonges ayant une intensité électrique au moins égale à l'intensité électrique du produit. N'employez pas de rallonges électriques abîmées. Examinez la rallonge avant chaque utilisation et remplacez la si elle est endommagée. Ne malmenez pas la rallonge et ne tirez sur aucun fil pour le débrancher. Tenez le fil électrique à l'écart de la chaleur et des bords coupants. Branchez et débranchez toujours la rallonge électrique du réceptacle avant de brancher ou débrancher celle-ci de l'appareil.

7. Assurez-vous que l'endroit se trouvant entre le fil de la machine et la prise est au sec
8. Insérez la fiche mâle dans une prise de courant alternatif mise à la terre.
N'utilisez pas un adaptateur ou ne retirez pas la prise de terre!!

CLAPET DE DÉCHARGE

Le clapet de décharge de l'appareil comporte un bouton de réglage de la pression. Pour réduire la pression, tourner ce bouton dans le sens antihoraire; pour rétablir la pression maximale, le tourner à fond dans le sens horaire. **NE PAS LE SERRER EXCESSIVEMENT.**



**ATTENTION: RISQUE D'ENDOMMAGER L'APPAREIL
NE PAS SERRER LE CLAPET DE DÉCHARGE AU POINT
DE LE BRISER, CE QUI ENTRAÎNERAIT UNE PERTE
IMMÉDIATE DE LA PRESSIION D'EAU ET DES
RÉPARATIONS COÛTEUSES.**

VALVE D'EVACUATION DE CHALEUR

Pour être certain que la température de l'eau ne soit pas trop élevée, ne faites jamais fonctionner le nettoyeur en mode by-pass (l'appareil étant en marche et le pistolet verrouillé) pendant plus de trois minutes.

On a installé une "soupape d'évacuation de la chaleur" sur cette unité afin de protéger la pompe. Il se peut que la soupape commence à s'ouvrir et à relâcher de l'eau si la température de l'eau dans la pompe a dépassé les 60°C, ce qui permet de laisser de l'eau fraîche et froide entrer dans le système.

INSPECTION AVANT MISE EN MARCHÉ

Avant de mettre l'appareil en marche :

1. Vérifier le niveau d'huile de la pompe.
2. Inspecter le filtre de l'admission d'eau. Le nettoyer et, au besoin, le remplacer. Voir «Alimentation en eau».
3. S'assurer que tous les raccords des flexibles sont bien serrés. Voir «Alimentation en eau».
4. S'assurer de l'absence de fuite d'eau ou d'huile. Avant de faire fonctionner l'appareil, s'assurer que toutes les pièces endommagées ont été remplacées et que toutes les pannes mécaniques ont été corrigées. Pour tout entretien, s'adresser à un centre d'entretien John Deere agréé.
5. S'assurer que le flexible haute pression est exempt de pliure, de coupure ou de fuite. Si on décèle une coupure ou une fuite, REMPLACER LE FLEXIBLE avant de remettre l'appareil en marche. Voir «Mesures de précaution diverses». Avant de faire fonctionner l'appareil, s'assurer que toutes les pièces endommagées ont été remplacées et que toutes les pannes mécaniques ont été corrigées.
6. S'assurer que les cordons électriques pour sont exempts de coupure. Si on décèle une coupure, **NE PAS TOUCHER OU UTILISER LE CORDON ELECTRIQUE.** Le remplacer avant de mettre l'appareil en marche.

Utilisation de l'appareil de lavage

AMORÇAGE DE LA POMPE

1. Il est indispensable d'amorcer la pompe lors de la mise en marche initiale, puis chaque fois qu'on a débranché l'appareil de l'alimentation en eau.
2. Dérouler le flexible haute pression pour supprimer toutes les boucles. Si ce flexible comporte des boucles, l'écoulement de l'eau les resserre.
3. Visser à fond l'ensemble pistolet/lance au flexible haute pression.

REMARQUE : *Pour le moment, ne pas visser la tête de lance au pistolet. Voir «Pistolet».*

4. Après avoir verrouillé la détente, ouvrir à fond l'alimentation en eau. Orienter le pistolet dans une direction sécuritaire, déverrouiller la détente et l'actionner.
5. De l'eau à basse pression s'échappe de l'ensemble flexible/pistolet, ce qui amorce l'appareil et évacue tout l'air du circuit. L'appareil est amorcé lorsque l'écoulement d'eau n'est plus interrompu par des arrivées d'air.
6. Lorsque l'appareil est amorcé, lâcher la détente et la verrouiller. Bien visser la tête de lance à buse réglable. (Voir «Pistolet»)

MISE EN MARCHÉ DE L'APPAREIL



AVERTISSEMENT: RISQUE D'INJECTION CAUSE DE BLESSURES GRAVES.

NE PAS SE PLACER EN FACE DE LA BUSE. NE JAMAIS METTRE LA MAIN OU LES DOIGTS DEVANT LA BUSE.

NE DIRIGER LE JET NI SUR DES PERSONNES NI SUR DES ANIMAUX DOMESTIQUES.

POUR ÉVITER TOUTE DÉCHARGE ACCIDENTELLE, S'ASSURER QUE LA TÊTE DE LANCE À BUSE RÉGLABLE EST BIEN VISSÉE AU CORPS DE LANCE.



ATTENTION: RISQUE DE DOMMAGES MATÉRIELS. NE PAS MAINTENIR LONGTEMPS LE JET SUR UNE MÊME SURFACE, CAR IL POURRAIT L'ENDOMMAGER.

1. Prendre connaissance des «Mesures de précaution», avant de mettre l'appareil en marche.
2. Trouver les autocollants de sécurité de l'appareil et tenir compte des mises en garde qui y figurent.
3. Verrouiller la détente, et diriger le pistolet loin de soi ou de toute autre personne. S'assurer que l'alimentation en eau est ouverte à fond.
4. Déverrouiller et actionner la détente. De l'eau à basse pression s'échappe de la buse.
5. Avant de mettre l'appareil en marche, s'arc-bouter solidement en prévision du recul que la pression créée par la pompe imprime au pistolet.
6. Mettre l'interrupteur marche/arrêt à MARCHE. Cet interrupteur comporte un disjoncteur de protection du moteur. En cas de surcharge, ce disjoncteur met automatiquement l'interrupteur à ARRÊT. Pour remettre l'appareil en marche, remettre l'interrupteur marche/arrêt à MARCHE.
7. Une fois que l'appareil est en marche, exécuter les opérations suivantes:
 - a. S'assurer de l'absence de fuite d'eau ou d'huile. Si on décèle une fuite, ARRÊTER IMMÉDIATEMENT L'APPAREIL. Avant de faire fonctionner l'appareil, s'assurer que toutes les pièces endommagées ont été remplacées et que toutes les pannes mécaniques ont été corrigées. Pour tout entretien, s'adresser au service à la clientèle John Deere.
 - b. S'assurer que le flexible haute pression est exempt de pliure, de coupure ou de fuite. Si on décèle une coupure ou une fuite, NE PAS TOUCHER LE FLEXIBLE, ET ARRÊTER IMMÉDIATEMENT L'APPAREIL. Remplace la flexible avant de remettre l'appareil en marche. Voir «Mesures de précaution diverses. Avant de faire fonctionner l'appareil, s'assurer que toutes les pièces endommagées ont été remplacées et que toutes les pannes mécaniques ont été corrigées. Pour tout entretien, s'adresser au service à la clientèle John Deere.
 - c. S'assurer que les cordons électriques pour sont exempts de coupure. Si on décèle une coupure, NE PAS TOUCHER OU UTILISER LE CORDON ELECTRIQUE. Le remplacer avant de mettre l'appareil en marche.
8. Actionner la détente à plusieurs reprises et essayer de régler la forme du jet. S'assurer que la détente du pistolet est verrouillée avant de régler la buse. Ne JAMAIS regarder directement dans la buse. L'eau sous haute pression présente un risque de blessures graves.
9. Ne pas laisser l'appareil fonctionner en mode de dérivation pendant plus de trois minutes sans actionner la détente du pistolet. Le non-respect de cette règle simple peut causer une défaillance prématurée des joints d'étanchéité de la pompe, donc une réparation coûteuse.
10. Comme l'appareil de lavage sous pression débite à haute pression et avec diverses formes du jet, il permet d'exécuter de nombreux nettoyages sans employer de détergent. Si un agent nettoyant est nécessaire, voir «Nettoyage à l'aide de détergent».

NETTOYAGE DE SURFACES HORIZONTALES

Déplacer la tige avec le gicleur d'un côté à l'autre. Diriger le jet de manière à ce qu'il forme un angle pour chasser les débris devant la surface nettoyée.

Suivant le matériau à éliminer et la pression au gicleur, tenir le bout de gicleur à une distance de 8 à 10 po (20 à 25 cm) de la surface en pratiquant des passes lentes et se recouvrant. Si les débris se chassent facilement, reculer le gicleur pour couvrir une surface plus importante et obtenir un nettoyage plus rapide.

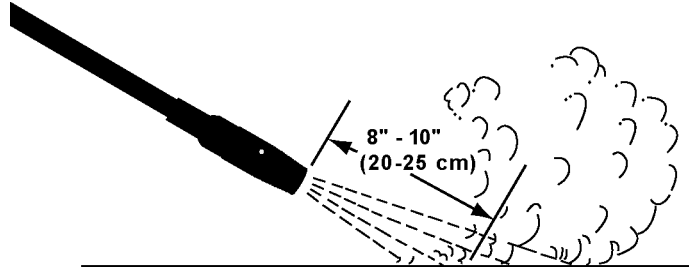

NETTOYAGE DE SURFACES VERTICALES

IMPORTANT: Se rappeler que l'appareil de lavage peut produire un jet haute pression qui peut casser le verre et entailler les bois tendres et d'autres matériaux.

Travailler du haut vers le bas lorsque l'on nettoie l'intérieur ou l'extérieur d'un bâtiment sans utiliser de détergent. Ceci aide à éliminer les traînées. À l'intérieur, commencer par le plafond, ensuite les murs et enfin le plancher.

Nettoyer avec précaution autour des fenêtres. Si les vitres ne sont pas bien matées et mastiquées, le jet haute pression peut les briser.

Ne jamais diriger le jet directement au-dessus de la tête. Pour éviter les débris et le ruissellement, le diriger toujours devant.

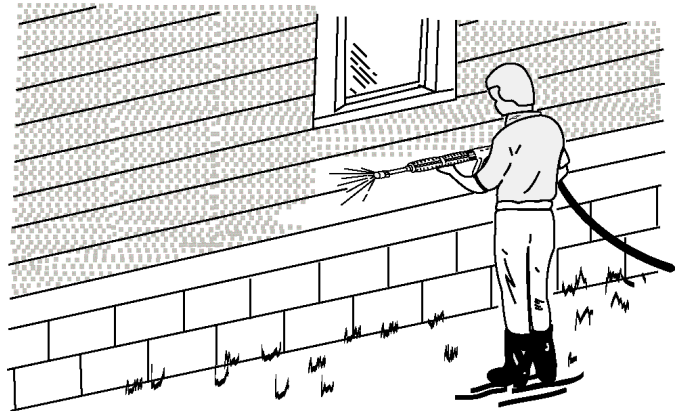

DÉCAPAGE DE LA PEINTURE

IMPORTANT: Se rappeler que le jet haute pression peut entailler les bois tendres et d'autres matériaux, ainsi que desceller le mortier.

1. Placer le bout du gicleur en position haute pression et avec un jet très concentré.
2. Diriger le jet avec un angle de 45° et avec le bout du gicleur à une distance de 4 à 12 pouces (10 à 30 cm) de la surface.
3. Donner au jet un mouvement de va-et-vient; essayer de la faire pénétrer sous la peinture décollée et gonflée.
4. Ne pas s'inquiéter de la peinture qui reste. Elle doit adhérer suffisamment pour ne pas provoquer de problèmes lors de l'application d'une nouvelle couche de peinture.
5. Il se peut que les bords de la peinture restante se soulèvent. Ces bords doivent être éliminés à l'aide d'une brosse métallique ou d'un racloir juste avant d'appliquer la nouvelle couche de peinture.

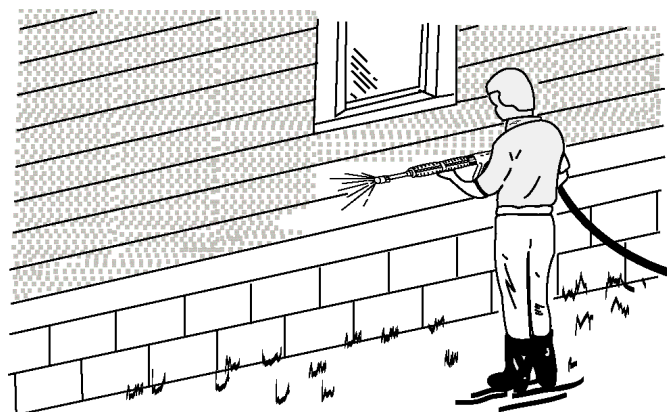

NETTOYAGE DES AILETTES DE RADIATEUR

IMPORTANT: Certains fabricants de moteurs et de radiateurs n'autorisent pas le nettoyage des radiateurs à l'aide d'appareil de lavage à haute pression. Consulter le manuel d'utilisation de l'équipement.

1. Utiliser de l'eau claire sans détergent.

IMPORTANT: Pour éviter de déformer les ailettes, diriger le jet perpendiculairement au radiateur.

2. Si possible, diriger le jet dans la direction opposée au débit d'air normal du radiateur.

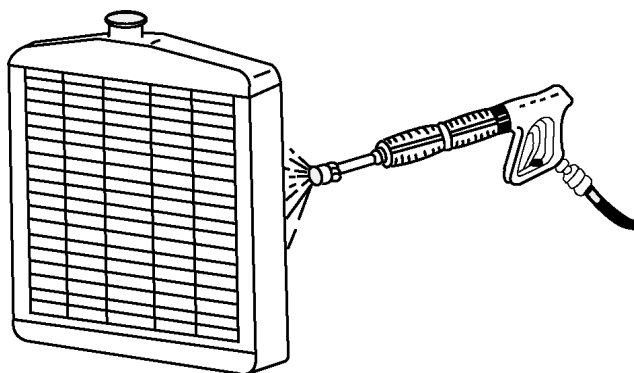

GUIDE D'UTILISATION DES PRODUITS DÉTERGENTS



ATTENTION: Utiliser les détergents avec précaution. Lire attentivement les étiquettes et suivre toutes les instructions pour la préparation, l'utilisation, la sécurité, le transport et l'élimination. En cas d'urgence, être prêt à indiquer au médecin quel produit détergent on utilise. Tenir tous les produits détergents hors de portée des enfants.

Être conscient que deux produits détergents peuvent se mélanger sur une surface. Certains produits détergents peuvent, lorsqu'ils sont mélangés à d'autres, émettre des vapeurs nocives ou déclencher une réaction chimique imprévisible.

NE JAMAIS PULVÉRISER DE LIQUIDES INFLAMMABLES tels qu'essence, mazout, alcool, naphte, etc.

Veiller à lire et à suivre exactement toutes les instructions des étiquettes relatives à la préparation, à l'utilisation, à la sécurité, au transport et à l'élimination du produit. Être conscient que le système de produits détergents dilué encore le produit avec de l'eau et que certains produits peuvent ne pas être suffisamment concentrés pour être utilisables avec ce système.

Certains détergents peuvent ne pas donner d'instructions de prémélange et exiger des essais pour déterminer la dilution correcte pour le travail à effectuer.

Si l'on n'est pas familier avec le produit détergent, l'essayer toujours sur une petite partie de la surface à nettoyer pour s'assurer qu'il ne se produit pas de réaction adverse. Faire ceci un jour à l'avance. Rincer soigneusement la surface avec de l'eau.

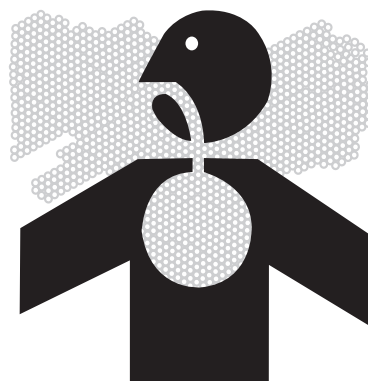

NETTOYAGE À L'AIDE DE DÉTERSIF

1. Prendre connaissance des «Mesures de précaution -- Nettoyage à l'aide de détersif». Revêtir la tenue vestimentaire de protection.
2. Préparer la solution de détersif conformément aux instructions figurant sur l'étiquette. Ne JAMAIS faire pomper de liquides ou de solvants acides, basiques, ou abrasifs par l'appareil.
3. Raccorder le flexible du détersif à l'appareil. Le ratio de détergents est programmé et ne peut pas être réglé.
4. Plonger le filtre dans la solution de détersif pour que le détersif puisse être siphonné.

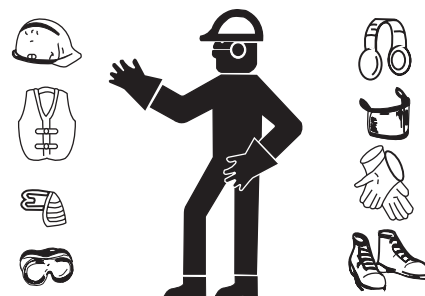

NOTE: Ce système d'injection est conçu pour l'application de détersifs sous pression basse uniquement. Les solutions de détersifs ne pourront être introduites dans le système que si la cache de la buse au bout de la lance est éloignée du pistolet de déclenchement en mode détersif basse pression.

5. Verrouiller la détente du pistolet. Pousser le manchon de la buse vers l'extrémité de la lance, à la position basse pression.
6. Pour appliquer la solution, déverrouiller et actionner la détente du pistolet. Après quelques instants, un mélange d'eau et de détersif sort de la buse. Commencer par pulvériser à la partie inférieure de la surface à nettoyer, et remonter en longues passes chevauchantes. En procédant ainsi, on évite les coulées. Laisser imbiber un moment. (Éviter de traiter les surfaces peintes si elles sont chaudes ou directement exposée au soleil, afin de réduire au minimum le dessèchement du détersif et la dégradation de la peinture.) Rincer une petite partie de la surface à la fois.
7. Pour rincer : verrouiller la détente du pistolet, tirer le manchon de la buse (à l'extrémité de la lance) vers le pistolet. Déverrouiller la détente du pistolet, et pulvériser. Il faut environ 30 secondes pour évacuer tout le détersif du circuit. Pour obtenir les meilleurs résultats, commencer à la partie supérieure de la surface, et progresser vers le bas.
8. Après chaque utilisation, siphonner 3,8 l (1 gal) d'eau par le circuit d'injection basse pression. On évite ainsi la corrosion et les dépôts de détersif, causes de pannes mécaniques.

VALVE DE DÉTERGENT RÉGLABLE DÉTERGENT DE BASSE PRESSION

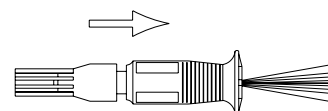

ARRÊT DE L'APPAREIL

1. Mettre l'interrupteur à ARRÊT.
2. Couper l'alimentation en eau.
3. Orienter le pistolet dans une direction sécuritaire, et appuyer brièvement sur la détente pour libérer la pression.
4. Cela fait, débrancher la tête de lance à buse réglable.
5. Débrancher l'appareil de la prise électrique.
6. Vider le pistolet, la lance et les flexibles. Cela fait, débrancher les flexibles.
7. Nettoyer et sécher l'appareil et le ranger en lieu sûr avec le pistolet, la lance et les flexibles.

Dépannage

Symptôme	Problème	Solution
Le moteur de la pompe ne démarre pas ou s'arrête en cours de fonctionnement.	Déclenchement ou non-réarmement du disjoncteur de fuite à la terre.	Arrêter l'appareil. Appuyer sur le bouton de réarmement du disjoncteur de fuite à la terre après branchement à la prise de courant.
	Déclenchement du disjoncteur ou grillage du fusible dans la boîte de fusibles.	Débrancher toutes les autres fiches du circuit utilisé et réarmer le disjoncteur ou vérifier et remplacer le fusible.
	Jeu ou débranchement de la fiche.	Rebrancher la fiche.
	Déclenchement du disjoncteur dans l'appareil.	Laisser l'appareil refroidir, et le remettre en marche.
	L'appareil est gelé.	Le laisser dégeler. Si l'une des pièces de l'appareil est gelée, la pression peut devenir excessive et faire exploser l'appareil en blessant gravement son utilisateur ou les personnes que se trouvent à proximité.
Le disjoncteur se déclenche ou le fusible grille dans la boîte de fusibles.	Surcharge du circuit.	S'assurer que les caractéristiques électriques du circuit sont de 120 V/15A/60 Hz/1000 PSI 120 V/20A/60 Hz/1500 PSI Débrancher toutes les fiches du circuit. Si le raccordement se fait à un circuit protégé par fusibles, utiliser un fusible temporisé marqué D
	Le cordon prolongateur est trop long ou le fil est de calibre insuffisant.	Respecter les caractéristiques électriques spécifiées.
Le disjoncteur de fuite à la terre se déclenche.	Tension inadéquate.	S'assurer que l'appareil est alimenté en courant monophasé de 120 V/15A/60 Hz/1000 PSI 120 V/20A/60 Hz/1500 PSI
	Court-circuit interne.	S'adresser au centre d'entretien.
Le moteur tourne mais il ne se produit aucune décharge par la buse lorsqu'on appuie sur la détente.	Alimentation en eau inadéquate.	S'assurer que le flexible a un diamètre de 19,05 mm (¾ po) et que l'alimentation en eau est ouverte.
	Pliure du flexible d'admission d'eau.	Supprimer la pliure.
	Pliure du flexible de décharge à haute pression.	Remplacer le flexible.

Symptôme	Problème	Solution
L'eau fuit de la valve de décharge de la chaleur.	La température d'admission de l'eau est trop haute.	La température de l'eau entrante doit être moins que 140°F.
	La température de l'eau dans l'unité est trop haute.	Ne laissez pas l'unité fonctionner en mode de déviation (le pistolet de déclenchement étant fermé) pendant plus de trois minutes.
La pression est insuffisante ou fluctuante.	Valve défectueuse.	Remplacez.
	Colmatage du filtre de l'admission d'eau.	Déposer le filtre, le nettoyer ou le remplacer.
	Aspiration d'air dans la pompe. (Désamorçage)	Resserrer tous les raccords de l'admission d'eau. Éliminer les fuites de la conduite d'admission.
	Mode haute pression non enclenché.	Tirer le manchon de la buse vers le pistolet pour enclencher le mode haute pression.
	Colmatage ou usure de l'orifice de la buse.	Déposer et nettoyer, ou remplacer.
L'huile est laiteuse ou mousseuse.	Mauvais fonctionnement de la soupape de dérivation.	S'adresser au centre d'entretien.
	Présence d'eau dans l'huile.	Changer l'huile de la pompe. Remplir jusqu' au niveau voulu.
L'appareil perd de l'eau ou de	NE PAS L'UTILISER.	S'adresser au centre d'entretien.
Le détersif n'est pas siphonné en mode basse pression/détersif.	Immersion incomplète du filtre du détersif dans la solution de détersif.	Vérifier et corriger.
	Obstruction ou sectionnement du flexible du détersif.	Inspecter, nettoyer ou remplacer.
	Mode basse pression non enclenché.	Écarter du pistolet le manchon de la buse.
	Colmatage de la buse.	Nettoyer ou remplacer.
	Raccordement d'un nombre excessif de rallonges de flexible haute pression à la sortie d'eau.	N'utiliser qu'une seule rallonge.
	Grippage du clapet à bille du tube venturi.	Déposer, nettoyer ou remplacer.
L'eau reflue dans le récipient de détersif.	Inversion, absence ou corrosion du clapet à bille du tube venturi.	Déposer, nettoyer ou remplacer.
De l'eau s'écoule de la buse lorsque la détente est verrouillée.	Fonctionnement défectueux du pistolet.	S'adresser au centre d'entretien.

Entretien

ENTRETIEN DE SPECIFIQUE

LA POMPE:

Changer l'huile de la pompe après les 25 premières heures de fonctionnement. Par la suite, il est conseillé de la changer tous les 3 mois ou toutes les 250 heures. Si l'huile est sale ou laiteuse, la changer plus fréquemment. Utiliser de l'huile pour pompes John Deere Hy-Guard et ne remplir que jusqu'à mi-hauteur du voyant. NE PAS remplir à plein capacité.

BOQUILLAS:

Los orificios de la boquilla deben mantenerse limpios y libres de obstrucciones.



AVERTISSEMENT: RISQUE DE BLESSURE GRAVE! POUR ÉVITER UNE DÉCHARGE ACCIDENTELLE, L'ASSEMBLAGE RÉGLABLE DE LA BUSE/LANCE DOIT ÊTRE DÉCONNECTER DE L'ASSEMBLAGE DU PISTOLET PENDANT L'UTILISATION DU NETTOYEUR DE BUSE.

Para limpiar el orificio de la boquilla:

1. Desconnecte la vara del de la pistola.
2. Inserte el limpiador de boquilla (provisto con la unidad) dentro de la boquilla y gire. (Vea la ilustración a la derecha.)
3. Limpie la boquilla con agua.
4. Reconecte el conjunto de vara y pistola.
5. Arranque la unidad. Apunte la pistola hacia una dirección segura y accione el gatillo de la pistola para comenzar el rociado. Ajuste el patrón de rociado a 0°. Repita los pasos de 1 a 4 si el patrón de rociado todavía está distorsionado. La boquilla debe reemplazarse si usted no puede limpiar completamente usando este procedimiento. El flujo de agua a través de la boquilla rociadora erosionará el orificio, agrandándolo, resultando en una pérdida de presión. Las boquillas deben reemplazarse siempre que la presión sea menor que el 85% del máximo. La frecuencia de reemplazo dependerá de tales variables como el contenido mineral en el agua y el número de horas que se usa la boquilla.

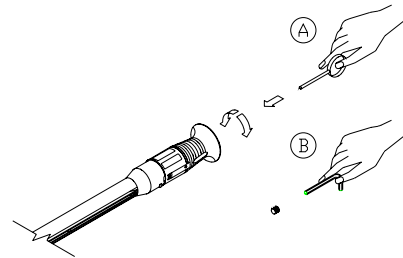

Para quitar o reemplazar la boquilla ajustable:

1. Inserte una llave allen de 2.0mm dentro de la boquilla.
2. Gire la llave en sentido contrario de las agujas del reloj para sacar la boquilla.
3. Inspeccione la boquilla y límpiela o reemplácela antes de reinsertarla.

HIVERNISATION

**AVERTISSEMENT: RISQUE D'EXPLOSION DE L'APPAREIL
NE PAS ENTREPOSER OU FAIRE FONCTIONNER
L'APPAREIL À TEMPÉRATURE INFÉRIEURE AU POINT DE
CONGÉLATION DE L'EAU.**

Pour entreposer et transporter l'appareil à température ambiante inférieure au point de congélation, on doit l'hiverner. Pour les raisons suivantes, l'appareil doit être protégé jusqu'à la température la plus basse qu'il risque de subir :

1. Si l'une des pièces du circuit de pompage gèle, la pression peut devenir excessive et faire exploser l'appareil en blessant gravement son utilisateur ou les personnes qui se trouvent à proximité.
2. Le circuit de pompage de l'appareil peut être irrémédiablement endommagé par le gel. **LES DOMMAGES CAUSÉS PAR LE GEL NE SONT PAS COUVERTS PAR LA GARANTIE.**

Si on doit entreposer l'appareil à un endroit où il y a risque de gel, le protéger en procédant comme suit :

1. Disposer des articles suivants :
 - a. Deux récipients de 19 l (5 gal).
 - b. 3,8 l (1 gal) d'antigel. (John Deere recommande l'emploi d'un antigel de type écologique.)
 - c. Alimentation en eau.
 - d. Flexible de 0,91 m (3 pi), de 12,7 à 19,05 mm (1/2-3/4 po) de D.I., à raccord mâle de 19,05 mm (3/4 po) pour tuyau d'arrosage.
2. Méthode d'hivernisation :
 - a. Mettre l'appareil en marche et l'amorcer. (Voir « Mise en marche »)
 - b. Après l'avoir fait fonctionner et l'avoir amorcé, arrêter l'appareil et couper l'alimentation en eau.
 - c. Évacuer la pression du circuit en orientant le pistolet dans une direction sécuritaire et en appuyant sur la détente jusqu'à ce que l'eau cesse de sortir de la buse.
 - d. Verrouiller la détente et déposer la buse.
 - e. Déposer le flexible d'alimentation en eau de l'appareil et fixer solidement le flexible de 0,91 m (3 pi) au raccord d'admission.
 - f. Couper l'admission de détersif, au besoin.
 - g. Remplir d'eau un seau de 19 l (5 gal).
 - h. Tenir verticalement le flexible de 0,91 m (3 pi) et le remplir d'eau. Puis obturer l'orifice du flexible avec le pouce ou l'index. Plonger l'extrémité obturée dans l'eau du seau de 19 l (5 gal).
 - i. Mettre l'appareil en marche. Actionner la détente à plusieurs reprises, jusqu'à ce que tout l'air soit évacué du circuit (et que l'appareil soit amorcé).

REMARQUE: Pour bien hiverner, se conformer aux directives du fabricant (voir la « Table de protection » qui figure sur l'étiquette arrière de la plupart des contenants d'antigel).

- j. En maintenant le pistolet ouvert, siphonner l'eau du seau de 19 l (5 gal) et n'en laisser que la quantité nécessaire au mélange avec l'antigel.
- k. Diriger la lance dans le récipient vide et mettre l'appareil en marche.
- l. Actionner la détente jusqu'à ce que l'antigel commence à s'échapper de la lance. Lâcher la détente pendant 3 secondes, puis l'actionner pendant 3 secondes. Répéter le cycle jusqu'à ce que tout le mélange antigel ait été siphonné du récipient.
- m. Débrancher le flexible de 0,91 m (3 pi) de l'appareil, et vider l'antigel en excès dans le récipient de 19 l (5 gal).
- n. Débrancher l'ensemble flexible/pistolet/lance de l'appareil, et vider l'antigel en excès dans le récipient de 19 l (5 gal).
- o. Ranger en lieu sûr le flexible, le pistolet et la lance avec l'appareil.
- p. Conserver la solution d'antigel pour l'utiliser plus tard, ou s'en débarrasser conformément à la réglementation de l'E.P.A. en vigueur.

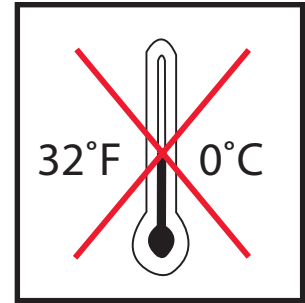

HIVERNISATION

3. Autre méthode d'hivernisation :
 - a. Arrêter l'appareil.
 - b. Libérer la pression en orientant le pistolet dans une direction sécuritaire et en appuyant sur la détente jusqu'à ce que l'eau cesse de sortir de la buse.
 - c. Débrancher et vider le flexible, le pistolet et la lance.
 - d. Mettre l'appareil en marche et le laisser fonctionner jusqu'à ce que l'eau cesse de s'en écouler. Puis, arrêter l'appareil.

REMARQUE: Si on choisit cette méthode, être prudent car les gouttes d'eau transformées en glaçons peuvent faire exploser l'appareil si on le met en marche avant qu'il soit complètement dégelé.

MISE EN MARCHÉ DE L'APPAREIL APRÈS ENTREPOSAGE PROLONGÉ

1. S'ASSURER que l'appareil est DÉBRANCHÉ de la prise de courant.
2. Avant de remettre l'appareil en marche, faire fondre la glace qui pourrait se trouver dans la lance, le pistolet, le flexible et l'appareil.
3. Après avoir appliqué toutes les directives de «PRÉPARATION», mettre l'appareil en marche, le laisser fonctionner pendant quelques instants pour en lubrifier toutes les pièces, et l'arrêter.

Caractéristiques

ARTICLE	CARACTÉRISTIQUE			
	AC-1000E	AC-1000E-C	AC-1500E	AC-1500E-C
Pompe à eau.....	2.0 GPM (7.6 L/min)	2.0 GPM (7.6 L/min)	2.0 GPM (7.6 L/min)	2.0 GPMC (7.6 L/min)
Pression à la tubulure de pompe	6894.7 kPa (1000PSI)	6894.7 kPa (1000PSI)	10342.1 kPa (1500PSI)	10342.1 kPa (1500PSI)
Moteur électrique :				
HP	1.5	1.5	2.0	2.0
V.....	120	120	120	120
Ampères.....	15.0	15.0	20.0	20.0
Phase.....	monophasé	monophasé	monophasé	monophasé
Hz.....	60	60	60	60
Corde électrique.....	35pi avec GFCI	35pi avec GFCI	35pi avec GFCI	35pi avec GFCI
Flexible de décharge.....	7 m x 6.4 mm (25 ft. x 3/8 in.)	7 m x 6.4 mm (25 ft. x 3/8 in.)	7 m x 6.4 mm (25 ft. x 3/8 in.)	7 m x 6.4 mm (25 ft. x 3/8 in.)
Dimension du gicleur	1.40 mm	1.40 mm	1.25 mm	1.25 mm

NOTER LE NUMÉRO DE SÉRIE

Noter ci-dessous le numéro de modèle, le numéro de série (Voir l'étiquette de numéro de série (A) sur l'illustration) et la date d'achat de l'appareil de lavage. Le concessionnaire a besoin de ces renseignements lors des commandes de pièces.

Numéro de modèle _____

Numéro de série _____

Date d'achat _____
(À remplir par l'acheteur)

POWER WASHER

MODEL NO.

SERIAL NO.

DATE CODE

MAX. PSI

MAX. GPM

NOZZLE SIZE

HP / PHASE

VOLTS / HZ

AMPS

MAX. INLET WATER TEMPERATURE, °F



Conforms to UL Std. 1776
Made in U.S.A.

US 201473 34-0075

Note

Introducción

Gracias por comprando este John Deere producto.

Lea este manual con cuidado para aprender como operar y heacerie servicao su máquina correcto. Falla resultaría en lesiones personales o daño a equipo. Este el manual y muestras de seguridad en su máquina pueden también estar disponibles en otras idiomas. (véase a su distribuidor de John Deere para ordenar)

Este manual debe considerar una parte permanente de su máquina y debe quedar con máquina cuando venderla.

Medidas en este manual se dan en sistema métrico y en equivalentes de unidades de Estado Unidos. Use sólo partes y cierres de reemplazar correctos. Cierres métricos y pulgadas necesitarían un tirón especial de métrico o pulgada.

Lados de mano derecha y mano izquierda se determinan de que da al fin de máquina.

El número de serie está situada en sección de especificaciones o números de identificación. Escriba correcta todos números para ayndaría en encontrar la máquina si sea robado. Su concesionario también necesite estos números cuando ordenaría partes. Ponga números de identificación en lugar seguro atuera de máquina.

Garantía provece de concesionario John Deere para quien opere y mantenga su equipo como descrito en este manual. Este manual está explicado en certificado de garantía que se vea en este manual.

Esta garantía provece la seguridad que su concesionario John Deere daría garantía de productos donde defectos aparecen durante tiempo de garantía. Debe abusar al equipo o cambios para modificar la función atrás de especificaciones de fabrica la garantía será vacío.

WARNING

ADVERTENCIA: Este producto tiene plomo, una sustancia química conocida al Estado de California a causar cáncer y defectos de nacimiento u otro daño reproductivo.

Lávese las manos después de usar este producto.

ADVERTENCIA

Este producto contiene química conocida por el estado de California a causar cancer, defectos de nacimiento, y otros peligros reproductor.

Materias

	Página
Seguridad	69
Mandos	78
Preparación de lavadora	80
Operación de lavadora	84
Localización de fallas	90
Almacenamiento	92
Especificaciones	95
Garantía	96
Nota	97-99

Toda información, ilustraciones, y especificaciones en este manual se basa en información lo último que disponible al tiempo de publicación. Se reserva el dercho de efectuar cambios sin previo aviso.

Materias

Seguridad

RECONOZCA INFORMACIÓN DE SEGURIDAD

Este es el símbolo de alerta de seguridad. Cuando mire este símbolo en la máquina o manual, sea alerta de posibilidad o potencia de graves personales.

Siga precauciones recomendables y practicas de operación.



COMPRENDA PALABRAS DE ALERTAS

Una palabra de alerta -- PELIGRO, ADVERTENCIA, PRECAUCIÓN -- se usa con el símbolo de alerta de seguridad. Peligro indica la situación más seria.

Señales de seguridad como PELIGRO y ADVERTENCIA está situada cerca de riesgos específicos. Precauciones generales están en una lista en las señales de seguridad precaución a mensajes de seguridad en este manual.

⚠ PELIGRO

⚠ ADVERTENCIA

⚠ PRECAUCION

SIGA LAS INSTRUCCIONES DE SEGURIDAD

Lea con cuidado todos mensajes de seguridad en este manual y en las señales de seguridad en máquina. Mantengase señales de seguridad en condición bueno. Reemplace desaparecidos o señales de seguridad con daño. Asegurese que componentes nuevos de equipo y partes de reparación incluir las señales de seguridad último. Señales de seguridad para reemplace son disponible de su concesario.

Aprenda como operar la máquina y como usar los mandos corecta. No permita nadie para operar sin instrucciones.

Mantengase la máquina en condición corecta para trabajar. Modificaciones con no autorizado a la máquina pueden afectar la función y/o seguridad y afecta la vida de máquina.

Si usted no entiende cualquier parte de este manual y no necesita ayuda, entre en contacto con a su distribuidor.





PROTEJA EN CONTRA DE ROCÍO DE PRESIÓN ALTA

Rocío de boquillas de presión altas se puede penetrar el piel y causando lesiones graves. Mantengase rocío de contactando con manos o cuerpo.

Nunca apunte la pistola hacia usted ni hacia otra persona. Nunca coloque su mano, dedos o cuerpo directamente sobre la boquilla de rociado. Mantenga siempre el área de operación despejada de todas las personas. Ejercer una precaución extrema al operar cerca de niños.

Requiera cuidado medico de emergencia si ocurriera un accidente y el rocío parece haber penetrado el piel. No lo trate como un corte simple. Si usted está usando agentes limpiadores, esté preparado a informar a su médico exactamente de que clase. Tal información está disponible del departamento médico de Deere & Company en Moline, Illinois, los E.E.U.U..

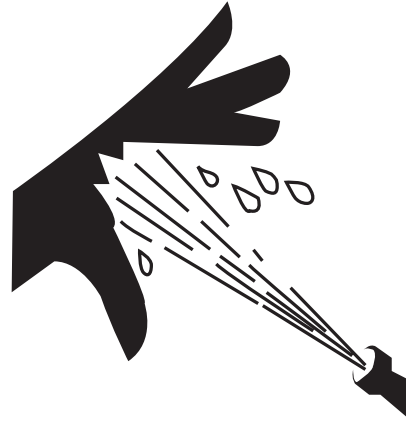

INSTRUCCIONES DE CONEXION A TIERRA

Este equipo debe conectarse a tierra. La conexión a tierra provee un camino de resistencia reducida a la corriente eléctrica para reducir el riesgo de choque, en caso de malfuncionamiento o falla. Este producto está equipado con un cordón que tiene un conductor de conexión a tierra del equipo y un enchufe de conexión a tierra. El enchufe debe enfucharse a un tomacorriente apropiado que esté correctamente instalado y conectado a tierra de acuerdo con todos los códigos y ordenanzas locales.

PELIGRO - La conexión incorrecta del conductor de conexión a tierra del equipo puede resultar en un riesgo de electrocución. Si usted tiene dudas acerca de si el tomacorriente está correctamente conectado a tierra, consulte con un electricista calificado o personal de servicio. No modifique el enchufe provisto con el producto. Haga instalar un tomacorriente apropiado por un electricista calificado, si el enchufe no entra. No use ningún tipo de adaptador con este equipo.

PROTECCIÓN DEL INTERRUPTOR DE FALLA DE LA CONEXIÓN A TIERRA INCORPORADA EN CORDÓN ELÉCTRICO.

Este mecanismo provee una protección adicional contra el riesgo de choque eléctrico. Use sólo piezas de repuesto idénticas que incluyan protección GFCI. Si fuera necesario reemplazar el cordón eléctrico o tapon.

No deje caer el GFCI ya que podría resultar en daños. Si el GFCI cae accidentalmente asegúrese examinar el GFCI antes de usando para asegurarse trabajando correctamente. (Vea instrucciones en GFCI para procedimientos de examinar.)

Para desconectar del tomacorriente, NO tire del cordón eléctrico, NI transporte la unidad por el cordón.

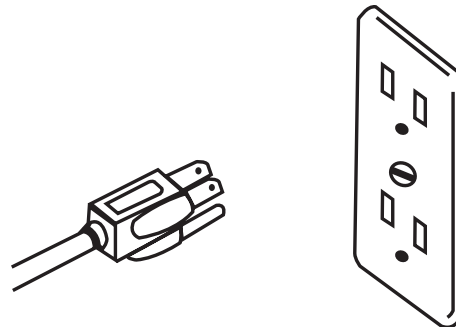



CORDONES DE EXTENSION

El uso de cordones de extensión no es recomendable con lavador de presión alta. Si no puede evitarse el uso de un cordón de extensión, el mismo debe enchufarse a un GFCI ubicado en las cajas de circuitos o receptáculos rotgedidos.

Use sólo cordones de extensión de 3 conductores que tengan enchufes de tipo de conexión a tierra de tres hojas conectores de cordón de 3 polos que aceptan el enchufe del producto. Use sólo cordones de extensión que estén diseñados para uso al aire libre. Esos cordones de extensión están identificados por una marca que dice, "Aceptable para usar con artefactos al aire libre, almacene bajo techo mientras no se usa." Use cordones de extensión que tengan una clasificación nominal que no sea menor que la clasificación nominal del producto. No use cordones de extensión dañados. Antes de usar examine el cordón de extensión y reemplácelo si está dañado. NO maltrate el cordón de extensión y no tire del mismo para desconectarlo. Mantenga el cordón de extensión alejado del calor y de bordes aguzados. Antes de desconectar el equipo del cordón de extensión, desconecte siempre el cordón de extensión del receptáculo.

ADVERTENCIA: Mantenga todas las conexiones secas y alejadas de tierra para reducir el riesgo de electrocución. No toque el enchufe con las manos mojadas.

Usar de cordones más pequeños causará ahogarse de motores eléctricos o parando de ruptura de circuito.

Antes de usar inspeccione por daños al cordón eléctrico. Existe un riesgo de choque eléctrico resultante de daño por aplastamiento, corte o calor.

ASEGURESE siempre que la unidad está recibiendo el voltaje apropiado. Asegúrese que el interruptor está en la posición "OFF", antes de enchufar la unidad a una fuente de potencia compatible. Desconecte cuando no se usa.

NO use la unidad en un lugar donde puedan estar presentes vapores inflamables de gas. Una chispa eléctrica puede causar una explosión o incendio.

NO dirija el rociado de agua a o dentro de instalaciones eléctricas de ningún tipo. Esto incluye tomacorrientes eléctricos, lámparas eléctricas, cajas de fusibles, transformadores, la unidad misma, etc. Puede ocurrir un choque eléctrico grave.

John Deere no recomienda que el usuario intente ninguna reparación eléctrica a esta unidad.

	AC-1000E AC-1000E-C	AC-1500E AC-1500E-C
Longitud del cable	Calibre del conductor	Calibre del conductor
Hasta 50 pies	14 AWG	12 AWG
Entre 50 y 100 pies	12 AWG	10 AWG



PRECAUCIONES PARA LIMPIEZA CON DETERGENTES

NO use solventes ni detergentes altamente corrosivos, ni limpiadores de tipo ácido con esta lavadora a presión. Use detergentes John Deere solamente.

¡CONOZCA SUS DETERGENTES! En el caso de una emergencia, esté preparado a informar al médico exactamente lo que usted está usando. Lea La Hoja de Datos de Seguridad del Material (MSDS) provista con su detergente John Deere y todas las etiquetas de los detergentes. Observe todas las instrucciones apropiadas acerca de la preparación, uso, seguridad y transporte. Mantenga TODOS los detergentes fuera del alcance de los niños.

NO use esta lavadora a presión para dispensar detergentes riesgosos.

NO altere de ninguna manera no recomendada en este manual la característica de inyección de detergente. Para las reparaciones necesarias use piezas genuinas de repuesto John Deere solamente.



MANEJE CON CIUDADO PRODUCTOS QUIMICAS

Exposición directa a químicos de daño puede causar lesiones. Químicos potenciados de daño se usan con lavador de presión incluyen artículos como detergentes.

Una página de material seguridad información (MSDS) provee detalles específicos en detergentes, daños de físicos y salud, procedimientos de seguridad y técnicos de repuesta emergencia.

Revise MSDS antes de empezar algo trabajo usando un detergente. Para que ud sabe todos riesgos y como hacer trabajo con cuidado. Observe las instrucciones y equipo recomiendo.



PRECAUCIONES DE AJUSTE

NUNCA altere ni modifique el equipo, asegúrese que todos los artículos accesorios y los componentes del sistema que se usan resistirán la presión desarrollada. Use SOLO piezas genuinas John Deere para reparar su lavadora a presión. El no hacerlo puede causar condiciones operativas riesgosas y cancelará la garantía.

NUNCA efectúe ajustes a la máquina mientras esté conectada al motor, sin sacar primero el cable de encendido de la bujía. El girar la máquina a mano durante el ajuste o la limpieza podría arrancar el motor y la máquina, lo que causará lesiones graves al operador.

Sepa cómo detener la lavadora a presión y purgar las presiones rápidamente. Esté completamente familiarizado con los controles.

Apague la unidad, desconéctela de la red eléctrica, elimine la presión de agua, y permita que la unidad se enfríe, antes de repararla. Preste servicio en un área limpia, seca y plana. Para evitar que la unidad se mueva, bloquee las ruedas.

Observe las instrucciones de mantenimiento especificadas en este manual.

ADVERTENCIAS IMPORTANTES DE SEGURIDAD

ADVERTENCIA: Para reducir el riesgo de lesiones, lea este manual de operador completamente. Cuando usando este producto, seguir siempre las precauciones básicas consiguientes:

1. Lea todas instrucciones antes de usando el producto.
2. Esta lavadora a presión está provista de un Interruptor de circuito de Falla a tierra (GFCI) integrado en el enchufe del cordón de suministro eléctrico. Use sólo piezas idénticas de repuesto que incluyan protección de GFCI, si fuera necesario reemplazar el cordón.
3. Observe las instrucciones de tierra incluyen en este manual.
4. Rocío de presión alta puede cortar el piel. No atomizar directo a personas. Manténgase area de operación sin personas o animales. Dé advertencia a niños que el rocío de agua puede cortar. Mire los niños con cuidado.
5. ¡NUNCA permita que los niños o adolescentes operen esta unidad!
6. No dirija el rociado en interruptores eléctricos, receptáculos, lámparas eléctricas, vidrio, o objetos frágiles que puede romper.
7. Suciedad y escombros que fue quitado de rocío puede causar lesiones de ojos. Use antiparras protectoras.
8. NO SE INCLINE ni se pare sobre un apoyo inestable. Las superficies húmedas pueden ser resbalosas, use equipo protector de calzado y manténgase bien parado y en equilibrio en todo momento. Las superficies húmedas pueden ser resbalosas. Lleve zapatos y mantenga dos pies en la tierra. No escale en artículos que están limpiando. No se incline ni se pare sobre un apoyo inestable. Manténgase bien parado y en equilibrio en todo momento. NUNCA accione el gatillo de la pistola mientras esté en una escalera o en el techo.
9. Cuando el gatillo de rocío sea liberado, presión de agua sea atrapado en la manguera de descarga. Libere presión atrapado como gatillando la pistola de rocío después de apagado de lavador.
10. No opere la unidad cuando esté fatigado o bajo la influencia de alcohol o drogas. Esté alerta. Observe lo que hace.
11. Observe las instrucciones de mantenimiento especificados en este manual.
12. SIEMPRE sujete firmemente el conjunto de pistola/vara al arrancar y operar la unidad. El no hacerlo puede causar que la vara caiga y azote peligrosamente. NUNCA opere la pistola con el gatillo conectado en la posición abierta. La pistola a gatillo debería estar bien asegurado cuando no se usa, para evitar una descarga accidental.

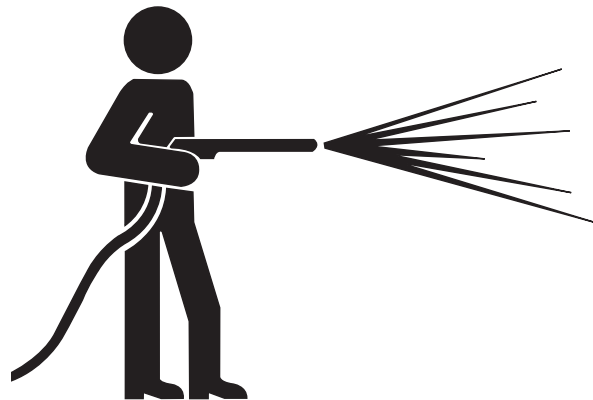



ADVERTENCIAS IMPORTANTES DE SEGURIDAD

13. ¡NUNCA PERMITA QUE LOS NIÑOS O ADOLESCENTES OPEREN ESTA UNIDAD!
14. Lea y observe todas las instrucciones de manejo, funcionamiento, mantenimiento y seguridad incluidas en este manual y facilite esta información a TODAS LAS PERSONAS que operarán esta unidad.
15. Esta lavadora a presión está provista de un Interruptor de Circuito de Falla a Tierra (GFCI) integrado en el enchufe del cordón de suministro eléctrico. Use sólo piezas idénticas de repuesto que incluyan protección de GFCI, si fuera necesario reemplazar el cordón.
16. La unidad debe estar suficientemente caliente como para asegurar que no haya formación de hielo en la bomba, a temperaturas de congelación. NO arranque esta unidad si ha sido transportada en un vehículo abierto o sin suficiente calefacción, sin permitir primero que la bomba se descongele.
17. Deben observarse los reglamentos locales de su compañía de agua, al conectar la entrada de agua a las cañerías maestras de agua. En algunas áreas la unidad no debe conectarse directamente al suministro público de agua potable. Esto es para asegurar que no haya realimentación de los detergentes al suministro de agua. (Se permite la conexión directa si se instala un supresor del flujo de retroceso.)
18. Las mangueras de alta presión deberían inspeccionarse diariamente por señas de desgaste. Si existe evidencia de falla, reemplace rápidamente todas las mangueras sospechosas para evitar la posibilidad de lesiones ocasionadas por rociado a alta presión. Si una manguera o adaptador está perdiendo, NUNCA coloque su mano directamente sobre la pérdida.
19. NO opere la unidad si ve pérdidas de aceite de la bomba o agua de la máquina. NO reanude la operación hasta que la unidad haya sido inspeccionada y reparada por una persona calificada de servicio.
20. No opere la unidad sin todas las cubiertas protectoras en su sitio.
21. NO deje desatendida la unidad presurizada. Apague la unidad y descargue la presión interna antes de alejarse.
22. NO deje sin atención la unidad presurizada. Apague la unidad y descargue la presión atrapada antes de alejarse.
23. NO mueva la unidad tirando de la manguera.

¡GUARDE ESTAS INSTRUCCIONES!



USE ROPA PROTECTORA

Use ropa medida cerca y equipo de seguridad apropiado al trabajo.

La exposición prolongada al fuerte ruido puede causar la debilitación o la pérdida auditiva el oído.

Use devise protector de oído como orejeras o tapón para el oído para proteger en contra de ruidos inaceptables y altos.

Operando equipo de seguridad necesita todo atencion de operador. No use auriculares de radio o música mientras operando máquina.



PREPARE PARA EMERGENCIAS

Mantenga primeros auxilios y extinguidor cerca.

Mantenga números de emergencia para doctores, servicio de ambulancia, hospital, y departamento de fuego cerca de telefono.

Sea preparado si un fuego empiece.

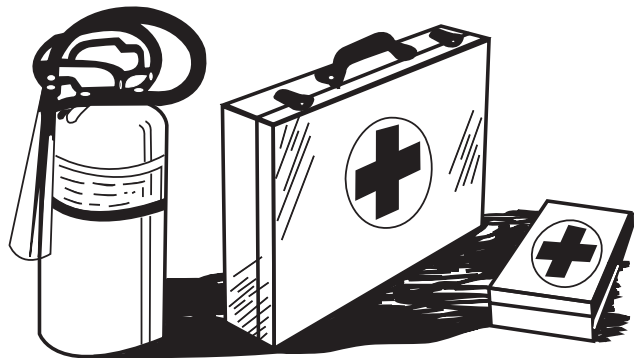

INSPECCIONES LAVADORA DE PRESIÓN ALTA

Asegúrese todas tapas, guardias, y escudos están en lugar.

Encontre todos controles operando y etiquetas de seguridad.

Mantenga todas instalaciones eléctricas de ferretería y conerías apretados.

Inspeccione cordón eléctrico para daño antes de usando. Hay un riesgo de electrocución de aplastante, cortando, o daño de calor.

Inspeccione manguera de presión alta para vueltas, cortos, o agotado abrasivo.

SERVICIO CON CIUDADO LAVADOVA DE PRESIÓN ALTA

Apague la unidad, desconéctela de la red eléctrica, elimine la presion de agua y permita que la unidad se enfríe antes de repararla.

Preste servicio en un área limpia, seca y planca.



MUESTRAS DE SEGURIDAD - AC-1000E, AC-1500E

⚠ WARNING ⚠ ADVERTENCIA

RISK OF ELECTROCUTION. DO NOT REMOVE THIS TAG.

1. Connect only to a properly grounded outlet. Do not remove ground pin.
2. Inspect cord before using. Do not use if cord is damaged.
3. Keep all connections dry and off the ground.
4. Do not touch plug with wet hands.
5. This product is provided with a Ground Fault Circuit Interrupter (GFCI) built into the power cord plug. If replacement of plug or cord is needed, use only identical replacement parts.
6. Do not use an extension cord with this machine.
7. Read the operator's manual before using.

FAILURE TO FOLLOW THE ABOVE INSTRUCTIONS COULD RESULT IN A SEVERE ELECTRICAL SHOCK.

RIESGO DE ELECTROCUCIÓN. NO RETIRE ESTA CALCOMANIA.

1. Conecte solamente a un tomacorriente apropiadamente conectado a tierra. No retire la clavija de conexión a tierra.
2. Antes de usar inspeccione el cordón, si el cordón está dañado no la use.
3. Mantenga todas las conexiones secas y alejadas del suelo.
4. No toque el enchufe con las manos mojadas.
5. Este producto viene con un interruptor de circuito de falla de conexión a tierra (GFCI) incorporado al enchufe del cordón eléctrico. Use solo piezas idénticas de repuesto si se necesita un reemplazo del enchufe o del cordón.
6. No use un cordón de extensión con esta máquina.
7. Antes de usar lea el manual del operador.

EL NO SEGUIR LAS INSTRUCCIONES DE ARRIBA PUEDE RESULTAR EN UN CHOQUE ELÉCTRICO GRAVE.

34-1013-E/S-080599-ENG

34-1013

Localización: Motor

⚠ WARNING	⚠ ADVERTENCIA
<p>RISK OF EXPLOSION: Do not spray flammable liquids.</p> <p>RISK OF ELECTROCUTION: Do not spray electrical apparatus and wiring.</p> <p>RISK OF INJECTION OR SEVERE CUTTING INJURY: Keep clear of nozzle. Do not direct discharge stream at persons.</p>	<p>RIESGO DE EXPLOSIÓN: No rocíe líquidos inflamables.</p> <p>RIESGO DE ELECTROCUCIÓN: No rocíe el aparato y el cableado eléctricos.</p> <p>RIESGO DE INYECCIÓN O LESIÓN DE CORTE: Manténgase alejado de la boquilla. No dirija la corriente de descarga hacia las personas.</p> <p><small>34-1014-E/S-100703-ENG</small></p>

34-1017

Localización: lado derecho

⚠ WARNING

RISK OF ELECTROCUTION. DO NOT REMOVE THIS TAG.

1. Connect only to a properly grounded outlet. Do not remove ground pin.
2. Inspect cord before using. Do not use if cord is damaged.
3. Keep all connections dry and off the ground.
4. Do not touch plug with wet hands.
5. This unit may be provided with a Ground Fault Circuit Interrupter (GFCI) built into the power cord plug. If replacement of the plug or cord is needed, use only identical replacement parts. If this unit is not provided with a GFCI, this unit should only be connected to a power supply receptacle protected by a ground fault circuit interrupter.
6. Do not use an extension cord with this machine.
7. Read the operator's manual before using.

FAILURE TO FOLLOW THE ABOVE INSTRUCTIONS COULD RESULT IN A SEVERE ELECTRICAL SHOCK.

34-1035-E/F/S-111899-ENG

34-1035

Localización: Cuerda Eléctrica

⚠ CAUTION	⚠ PRECAUCIÓN
<p>RISK OF INJURY</p> <ol style="list-style-type: none"> 1. Read operator's manual carefully before using. 2. Spray gun can kick back. Hold with both hands. 3. Risk of eye injury. Always wear eye protection. 4. See the operator's manual for proper chemical usage. 	<p>RIESGO DE LESIONES</p> <ol style="list-style-type: none"> 1. Lea cuidadosamente el manual del operador antes de usar. 2. El revolver rociadora puede retroceder violentamente. Sujétela con ambas manos. 3. Riesgo de lesiones a los ojos. Use siempre protección para los ojos. 4. Para un uso químico apropiado consulte el Manual del Operador.

IMPORTANT

- For indoor and outdoor use.
- Store indoors.
- Avoid pump damage. Protect from freezing. Do not run for more than 3 minutes with spray gun not triggered.
- If connected to a circuit protected by fuses, use time-delay fuses only.

CONNECT TO AN INDIVIDUAL BRANCH CIRCUIT ONLY.

IMPORTANTE

- Para uso interior y exterior.
- Almacene bajo techo.
- Evite daños a la bomba. Protéjala contra la congelación.
- No haga funcionar por más de 3 minutos sin accionar el gatillo de la pistola.
- Si se conecta a un circuito protegido por fusibles, use fusibles con retardo solamente.

CONECTAR SOLAMENTE A UN CIRCUITO DERIVADO INDIVIDUAL.

34-1015

Localización: lado izquierdo



MUESTRAS DE SEGURIDAD - AC-1000E-C, AC-1500E-C

⚠ WARNING		⚠ AVERTISSEMENT	
	RISK OF EXPLOSION: Do not spray flammable liquids.	RISQUE D'EXPLOSION: Ne pas vaporiser de liquides inflammables.	
	RISK OF ELECTROCUTION: Do not spray electrical apparatus and wiring.	RISQUE DE D'ÉLECTROCUTION: Il est dangereux de trop arroser le matériel et les câbles électriques.	
	RISK OF INJECTION OR SEVERE CUTTING INJURY. Keep clear of nozzle. Do not direct discharge stream at persons.	RISQUE DE BLESSURES PAR INJECTION OU COUPE. Se tenir loin du pulvérisateur. Ne pas diriger le jet de décharge vers les personnes.	

34-0631

Localización: Motor

IMPORTANT	
Do not operate without water. Do not use water that is over 125°F.	Ne faites pas fonctionner sans eau. N'utilisez pas de l'eau à une température de plus de 52°C.

34-0470

Localización: Bomba

⚠ CAUTION	⚠ ATTENTION
<ol style="list-style-type: none"> To reduce the risk of injury, read operator's manual carefully before using. Spray gun can kick back. Hold with both hands. Risk of eye injury. Always wear eye protection. See the operator's manual for proper chemical usage. 	<ol style="list-style-type: none"> Pour réduire le risque de blessures, lire le manuel d'instructions attentivement avant usage. Le pistolet pulvérisateur peut rebondir. Tenir des deux mains. Risque de lésions oculaires. Toujours porter des lunettes de protection. Se reporter au manuel d'instructions pour l'utilisation appropriée des produits chimiques.

IMPORTANT IMPORTANT

<ul style="list-style-type: none"> For indoor and outdoor use. Store indoors. Avoid pump damage. Protect from freezing. Do not run for more than 3 minutes with spray gun not triggered. If connected to a circuit protected by fuses, use time-delay fuse marked D. <p>CONNECT TO AN INDIVIDUAL BRANCH CIRCUIT ONLY.</p>	<ul style="list-style-type: none"> Pour usage intérieur et extérieur. Conservé à l'intérieur. Éviter d'abîmer la pompe. Ne pas congeler. Ne pas faire fonctionner pendant plus de trois minutes sans appuyer sur la gâchette du pistolet pulvérisateur. Si le raccordement se fait à un circuit protégé par fusibles, utiliser un fusible temporisé marqué D. <p>RACCORDER À UN CIRCUIT DE DÉRIVATION INDIVIDUEL SEULEMENT.</p>
--	--

34-0632

Localización: Caja Eléctrica

⚠ WARNING	⚠ AVERTISSEMENT
<p>RISK OF ELECTROCUTION. DO NOT REMOVE THIS TAG.</p> <ol style="list-style-type: none"> CONNECT ONLY TO A PROPERLY GROUNDED OUTLET. DO NOT REMOVE GROUND PIN. INSPECT CORD BEFORE USING. DO NOT USE IF CORD IS DAMAGED. KEEP ALL CONNECTIONS DRY AND OFF THE GROUND. DO NOT TOUCH PLUG WITH WET HANDS. THIS PRODUCT IS PROVIDED WITH A GROUND FAULT CIRCUIT INTERRUPTER (GFCI) BUILT INTO THE POWER CORD PLUG. IF REPLACEMENT OF PLUG OR CORD IS NEEDED, USE ONLY IDENTICAL REPLACEMENT PARTS. DO NOT USE AN EXTENSION CORD WITH THIS MACHINE. READ THE OPERATOR'S MANUAL BEFORE USING. <p>FAILURE TO FOLLOW THE ABOVE INSTRUCTIONS COULD RESULT IN A SEVERE ELECTRICAL SHOCK.</p> <p>RISQUE D'ÉLECTROCUTION. NE PAS ENLEVER CETTE ÉTIQUETTE.</p> <ol style="list-style-type: none"> Brancher seulement à une prise correctement mise à la terre. Ne pas enlever la broche de mise à la terre. Vérifier le cordon avant l'utilisation. Ne pas utiliser le cordon s'il est endommagé. Conservé toutes les connexions au sec et au-dessus du sol. Ne pas toucher la prise avec des mains humides. Cet appareil possède une prise de cordon d'alimentation comprenant un interrupteur intégré avec circuit de mise à la terre accidentelle. Utiliser seulement des pièces de remplacement identiques s'il faut remplacer la prise ou le cordon. L'utilisation d'une rallonge n'est pas recommandée. Lire le manuel de l'opérateur avant d'utiliser l'appareil. <p>DES CHOCS ÉLECTRIQUES SÉVÈRES SERONT POSSIBLES SI LES DIRECTIVES CI-DESSUS NE SONT PAS SUIVIES.</p>	<p>RISQUE D'ÉLECTROCUTION NE PAS ENLEVER CETTE ÉTIQUETTE</p> <ul style="list-style-type: none"> Brancher seulement à une prise correctement mise à la terre. Ne pas enlever la broche de mise à la terre. Vérifier le cordon avant l'utilisation. Ne pas utiliser le cordon s'il est endommagé. Conservé toutes les connexions au sec et au-dessus du sol. Cet appareil peut être équipé d'un disjoncteur de fuite à la terre incorporé dans la fiche du cordon électrique. S'il s'avère nécessaire de remplacer la fiche ou le cordon, n'utiliser que des pièces de rechange identiques. Si cet appareil ne comporte pas un disjoncteur de fuite à la terre, ne le relier qu'à une prise de courant protégée par un disjoncteur de fuite à la terre. L'utilisation d'une rallonge n'est pas recommandée. Lire le manuel de l'opérateur avant d'utiliser l'appareil. <p>DES CHOCS ÉLECTRIQUES SÉVÈRES SERONT POSSIBLES SI LES DIRECTIVES CI-DESSUS NE SONT PAS SUIVIES.</p>

34-0916

Localización: Motor

⚠ ADVERTISSEMENT
<p>RISQUE D'ÉLECTROCUTION NE PAS ENLEVER CETTE ÉTIQUETTE</p> <ul style="list-style-type: none"> Brancher seulement à une prise correctement mise à la terre. Ne pas enlever la broche de mise à la terre. Vérifier le cordon avant l'utilisation. Ne pas utiliser le cordon s'il est endommagé. Conservé toutes les connexions au sec et au-dessus du sol. Ne pas toucher la prise avec des mains humides. Cet appareil peut être équipé d'un disjoncteur de fuite à la terre incorporé dans la fiche du cordon électrique. S'il s'avère nécessaire de remplacer la fiche ou le cordon, n'utiliser que des pièces de rechange identiques. Si cet appareil ne comporte pas un disjoncteur de fuite à la terre, ne le relier qu'à une prise de courant protégée par un disjoncteur de fuite à la terre. L'utilisation d'une rallonge n'est pas recommandée. Lire le manuel de l'opérateur avant d'utiliser l'appareil. <p>DES CHOCS ÉLECTRIQUES SÉVÈRES SERONT POSSIBLES SI LES DIRECTIVES CI-DESSUS NE SONT PAS SUIVIES.</p>

⚠ ADVERTENCIA

<p>RIESGO DE ELECTROCUCION. NO quite esta ETIQUETA.</p> <ul style="list-style-type: none"> Conecte solamente a una toma corriente que está bien fundado. No quite la pata de conexión de la tierra. Antes de usar inspeccione la cuerda. No use si la cuerda está dañando. Mantenga los conexiones secos y apartados de la tierra. No torque el enchufe con manos mojados. Este producto debe conectarse a tierra. Asegúrese de que la lavadora a presión esté equipada con un Interruptor de circuito de falla a tierra (Ground Fault Circuit Interrupter, GFCI) incorporado en el cordón de alimentación. Si no lo tiene, debe conectarse la lavadora a presión únicamente en un receptáculo que esté protegido por un Interruptor de circuito de falla a tierra. Desconéctela cuando no esté en uso. No use una cuerda extensión con la unidad. Antes de usar lea y entienda todas las instrucciones y el manual de operación. <p>SI NO SIGA LAS INSTRUCCIONES HAY EL RIESGO DE ELECTROCUCIÓN SEVERA.</p>

34-1035

Localización: Cuerda Eléctrica

Mandos

MANDOS - AC-1000E, AC-1500E

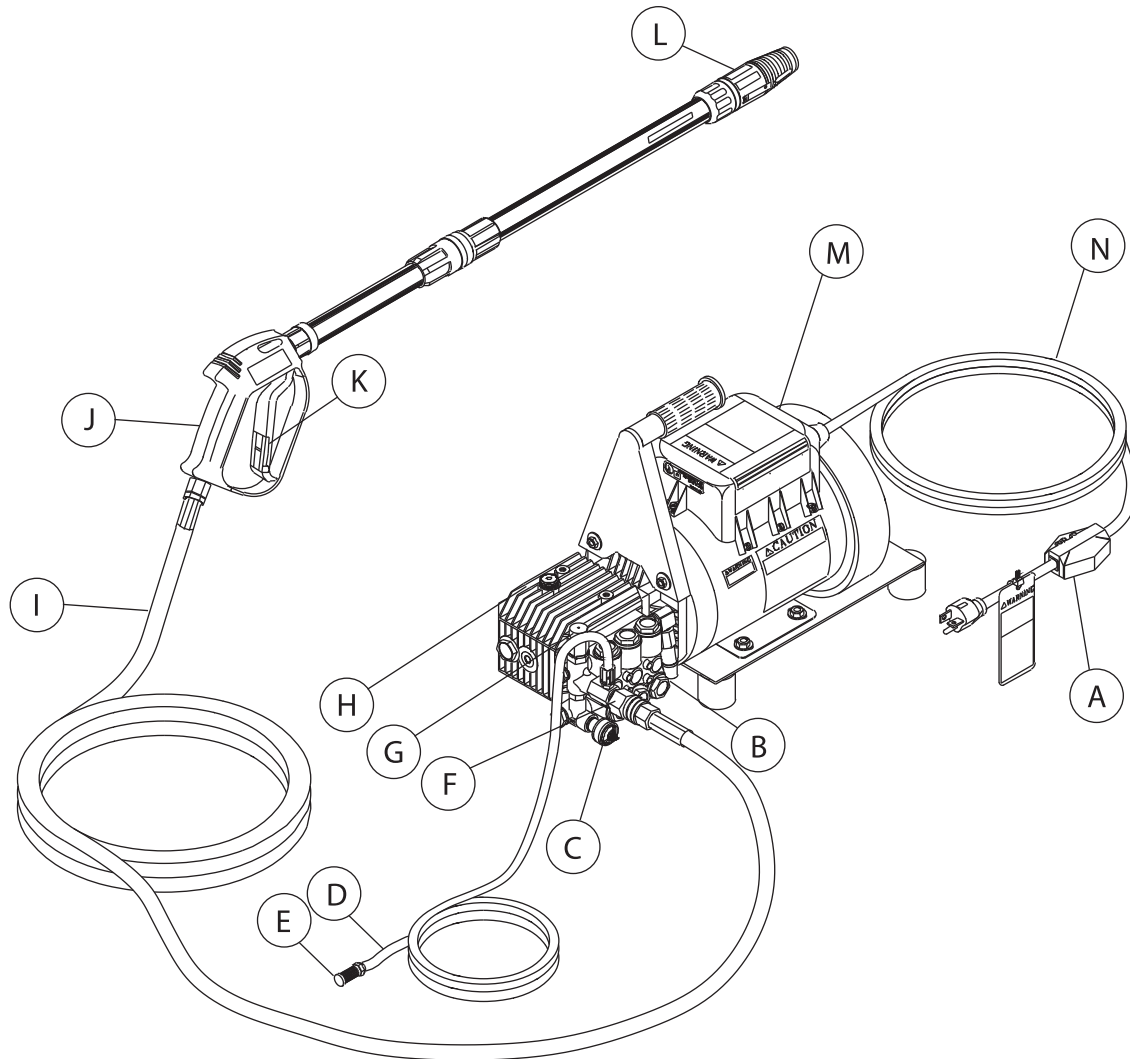

A -- GFCI
 B -- La Entrada de Auga
 C -- La Entrada de Auga
 D -- Manguera Detergente

E -- Colador de
 Detergente
 F -- La Salida de Agua
 G -- Perilla Adjustable de Descargador
 H -- Bomba

I -- Manguera de
 Emisión de Alta
 Presión
 J -- Asamblea de Pistola
 K -- La Pistola

L -- Asamblea de Boquilla
 Variable
 M -- Interruptor
 N -- Cable eléctrico

MANDOS - AC-1000E-C, AC-1500E-C

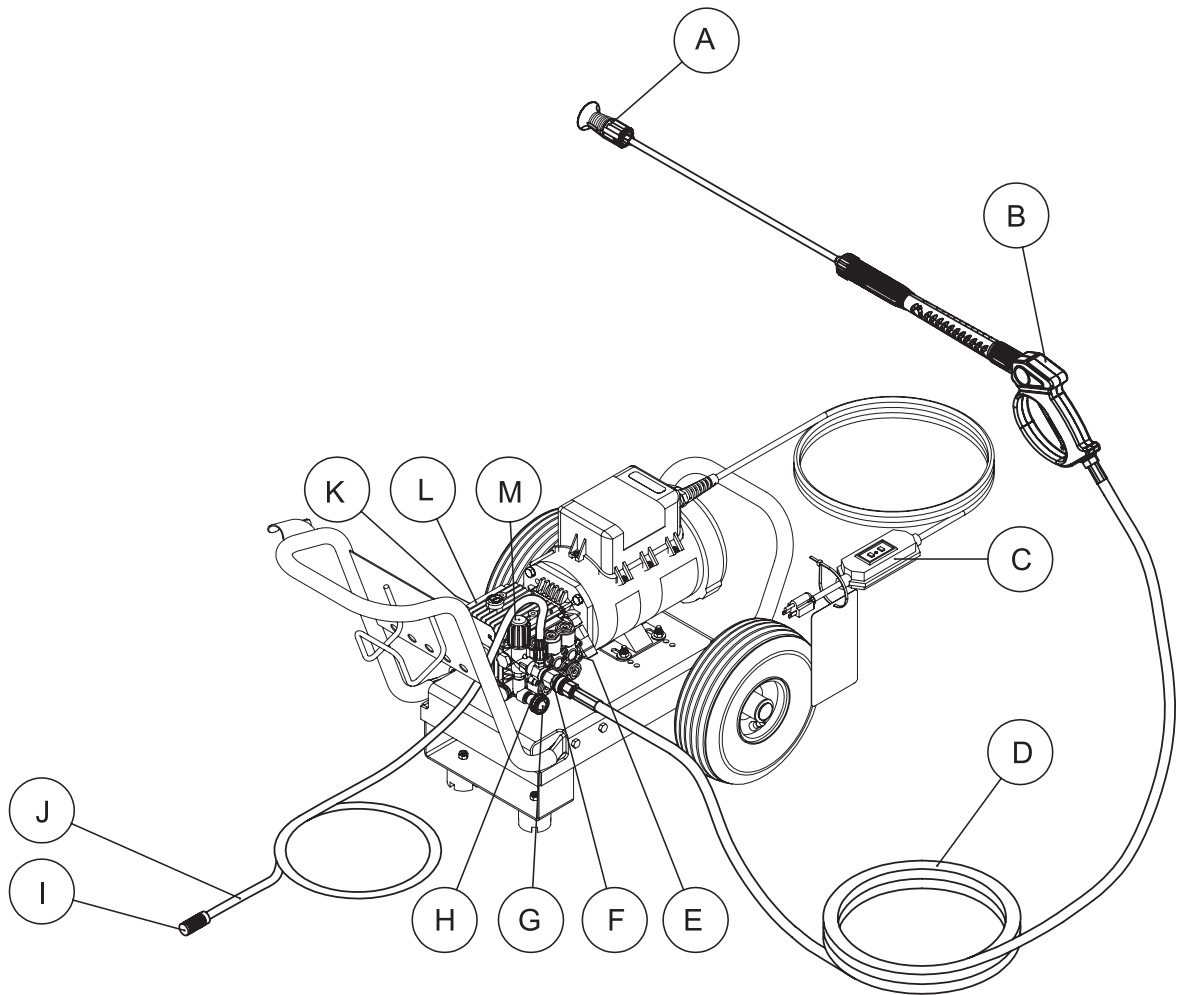

A -- Asamblea de Boquilla Variable

B -- La Pistola

C -- GFCI

D -- Manguera de Emisión de Alta Presión

E -- Valvula de Auxilio de Presión

F -- La Salida de Agua

G -- Colador de Entrada de Agua

H -- La Entrada de Auga

I -- Colador de Detergente

J -- Manguera Detergente

K -- Vidrio de vista del aceite

L -- Bomba

M -- Perilla Ajustable de Descargador

Preparando la lavadora

PREPARACIÓN



ADVERTENCIA: RIESGO DE EXPLOSION! NO COLOQUE LA UNIDAD EN UN AREA DONDE PUEDAN ESTAR PRESENTESE VAPORES INFLAMMABLES. UNIA CHISPA PODRIA CAUSAR UNA EXPLOSION.

RIESGO QUE LA UNIDAD REVIENTE! NO ALMACENE/OPERE LA UNIDAD A EN U AMBIENTE HELADO.

1. Esta unidad sólo debe colocarse en una superficie a nivel para asegurar una lubricación adecuada de la bomba de agua durante el funcionamiento. NUNCA rocíe agua directamente en la unidad.
2. No use la unidad en áreas:
 - a. donde existan señales de fugas de aceite o combustible.
 - b. donde pueda haber presencia de vapores de gases inflamables.
3. No exponga la unidad a la lluvia, nieve o temperaturas de congelación. Si se congela alguna parte de la unidad, puede acumularse presión excesiva, la cual puede causar que reviente la unidad y se produzcan lesiones graves al operador y a los circunstantes.
4. Debe revisarse el nivel de aceite de la bomba. Asegúrese de que el aceite llegue a la marca de "lleno" de la vara de nivel o del centro de la mirilla de nivel del aceite. Si parece bajo el nivel, llene el tanque con aceite para bomba John Deere Hy-Guard.



BOQUILLA AJUSTABLE



ADVERTENCIA: ¡RIESGO DE INYECCION CAUSANTE DE LESIONES GRAVES!

¡NUNCA MIRE DIRECTAMENTE AL ORIFICIO DE LA BOQUILLA A MENOS QUE ESTE DESCONECTADO DEL CONJUNTO DE LA PISTOLA/VARA!

¡NUNCA AJUSTE EL PATRON DE ROCIADO MIENTRAS ESTE ABIERA LA PISTOLA A GATILLO, AL USAR LA BOQUILLA AJUSTABLE!

La boquilla ajustable de patrón de rociado (la vara) tiene dos funciones. Repase las instrucciones de armado indicados abajo.

NOTA: El conjunto de la boquilla NO debe estar conectado al conjunto de la pistola en este momento.

1. Las selecciones de alta y baja presión pueden lograrse tirando de la cubierta de la boquilla al extremo de la vara "HACIA" usted para la graduación de Alta Presión y empujando la cubierta de la boquilla "ALEJADA" de usted para Baja Presión y aplicación del detergente.
2. El patrón de rociado puede ajustarse de 0° a 65° girando la cubierta de la boquilla al extremo de la vara hacia la derecha y hacia la izquierda. Ejerza precaución al usar la corriente estrecha recta. No se recomienda para usar en superficies pintadas o de madera, o artículos fijados mediante respaldos adhesivos.

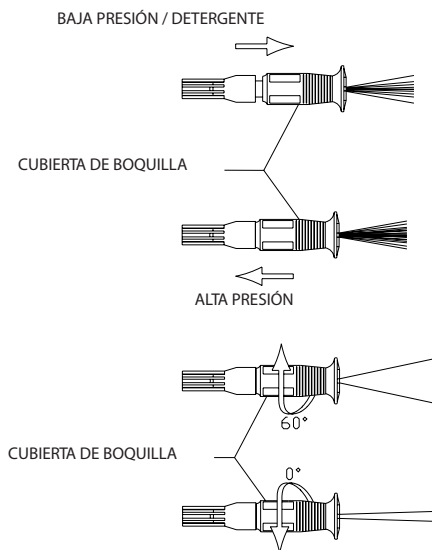

CONEXION DE LA BOQUILLA



**ADVERTENCIA: ¡RIESGO DE LESIONES GRAVES!
¡CUANDO NO SE USA, LA PISTOLA A GATILLO
DEBERIA ESTAR SIEMPRE ASEGURADO EN
LA POSICION DESCONECTADO!**

1. Asegúrese que la pistola a gatillo esté asegurada en la posición "OFF" (DESCONECTADO). Vea la ADVERTENCIA, a la derecha.
2. En este momento el conjunto de la boquilla debe desconectarse del conjunto de la pistola.

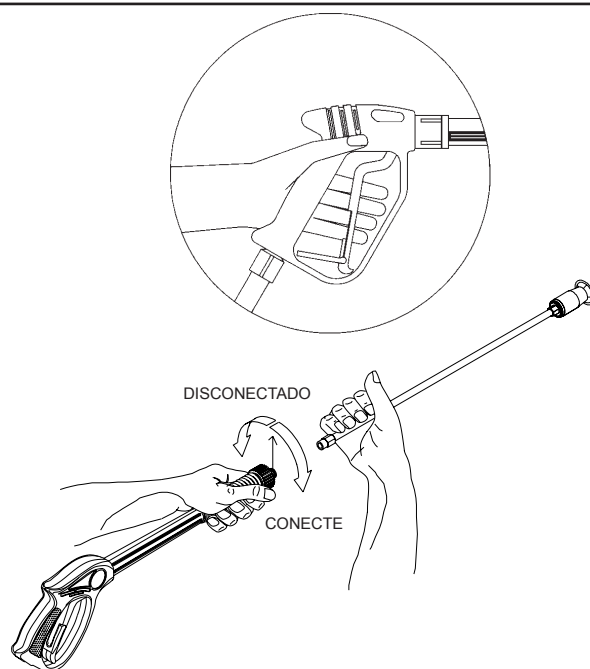

SUMINISTRO DE AGUA

1. Seleccione una manguera de suministro de agua que sea de calidad de manguera de jardín que mida 3/4" de DI por lo menos y que no sea más larga que 50 pies.
2. Inspeccione el tamiz de entrada de agua para asegurar que esté limpio y libre de obstrucciones. La limpieza periódica del tamiz de agua ayudará a prevenir problemas con la bomba. El tamiz restringe el flujo apropiado de agua a la bomba, a medida que se obstruye. Esto puede resultar en cavitaciones que causarán la falla prematura de los empaques de las bombas. Si fuera necesario, limpie o reemplace.
3. Connect la mangueras:
 - a. Conecte un extremo de la manguera de suministro de agua a la entrada de agua de la unidad.
 - b. Conecte el otro extremo de la manguera a su suministro presurizado de agua.

NOTA: No use un suministro de agua no presurizado (por ej. agua de pozo o estanque) con esta unidad.

- c. Efectúe la conexión de la manguera de descarga de alta presión a la salida de agua de la unidad.
4. Siga los requerimientos de agua entrante listados abajo:
 - a. La presión de agua debe estar a un mínimo de 25 libras por pulgada cuadrada (PSI) y un máximo de 125 PSI. (Un grifo típico al aire libre suministrará generalmente estas PSI si está completamente ABIERTO).
 - b. Los GPM (galones por minuto) entrantes deben ser 1 galón más aproximadamente que los GPM salientes deben indicados en la placa de nombre de la lavadora a presión. (Usted puede inspeccionar los GPM observando el tiempo requerido para llenar un recipiente de 5 galones.)
 - c. La temperatura del agua de entrada no debe exceder 125°F. Puede resultar un daño excesivo a la bomba si la temperatura del agua excede este nivel aceptable.
 5. Nunca permita que la unidad opere sin que esté conectada la tubería de agua de entrada y el suministro de agua completamente abierto.

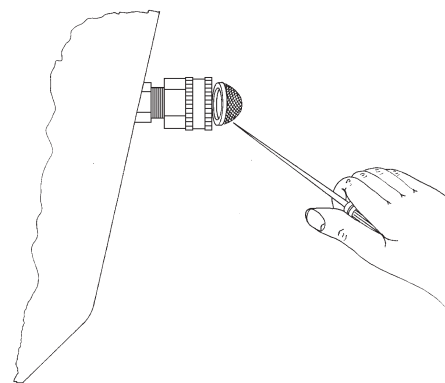

POWER CORD CONNECTION



ADVERTENCIA: ¡RIESGO DE ELECTROCUCIÓN! ESTA UNIDAD DEBE CONECTARSE A UNA TOMA DE CORRIENTE CON LA DEBIDA CONEXIÓN A TIERRA. NO USE NINGUN ADAPTADOR NI ELIMINE EL CONTACTO DE TIERRA.

¡RIESGO DE ELECTROCUCIÓN! PARA REDUCIR EL RIESGO DE ELECTROCUCIÓN, MANTENGA TODAS LAS CONEXIONES SECAS Y LEJOS DEL PISO. NO TOQUE LA CLAVIJA CON LAS MANOS HÚMEDAS.

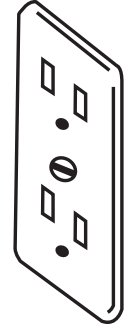
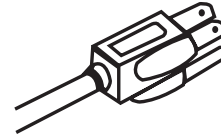

1. El interruptor debe estar en la posición de apagado (OFF).
2. La fuente de voltaje debe ser idéntica a las especificaciones indicadas en la placa de datos de la lavadora.
3. **INSTRUCCIONES DE CONEXIÓN A TIERRA:** Este producto debe estar conectado a tierra. Si algo funciona mal o se descompone, la conexión a tierra suministra un trayecto eléctrico de baja resistencia para la corriente y así se reduce el riesgo de una descarga eléctrica. Este producto dispone de cordón eléctrico con conductor a tierra para equipo. La clavija debe enchufarse en una toma de corriente adecuada que esté instalada y conectada a tierra según todos los códigos y reglamentos locales.
4. **PELIGRO:** Una conexión inadecuada del conductor a tierra para equipo puede originar un riesgo de electrocución. Consulte con un electricista o técnico de servicio calificados si no está seguro que la toma está conectada a tierra adecuadamente. No modifique la clavija; si no encaja bien en la toma de corriente, permita que un electricista calificado instale una toma correcta. No use ningún tipo de adaptador con este producto.
5. **PROTECCIÓN DE INTERRUPTOR ACCIONADO POR FALLA DE CONEXIÓN A TIERRA:** Si esta lavadora de chorro a presión cuenta con GFCI (interruptor accionado por falla de conexión a tierra) integrado en la clavija o en el cordón de alimentación eléctrica, pruebe el GFCI cada vez que la conecte a una toma, siguiendo las instrucciones del mismo. ¡NO use la lavadora si el circuito no pasa la prueba! El GFCI proporciona protección adicional contra el riesgo de descargas eléctricas. Si es necesario cambiar la clavija o el cordón, sólo use piezas de repuesto idénticas y que incluyan la protección de un GFCI.
6. **CORDONES DE EXTENSIÓN: ¡JOHN DEERE NO RECOMIENDA EL USO DE CORDONES DE EXTENSIÓN!** Si es inevitable el uso de un cordón de extensión, debe conectarse a un GFCI de la caja de fusibles o receptáculo con tal tipo de protección.

Sólo use cordones de extensión de tres hilos y que tenga clavija de conexión a tierra de tres puntas y conector para cordón de tres polos que acepte la clavija del producto.

Sólo use cordones de extensión para uso exterior. Tienen el rótulo "Aceptables para uso con aparatos de uso al aire libre; almacénese en el interior cuando no esté en uso." Sólo use cordones de extensión con especificaciones eléctricas superiores a las del producto. No use cordones de extensión dañados. Examine el cordón de extensión antes de usarlo y cámbielo si está dañado. No trate en forma abusiva el cordón de extensión ni tire del mismo para desconectarlo. Mantenga el cordón alejado del calor y de bordes afilados. Siempre conecte o desconecte el cordón de extensión del receptáculo antes de conectar o desconectar el producto del cordón de extensión.
7. Debe mantenerse seca el área existente entre la lavadora de chorro a presión y la toma de corriente.
8. Inserte la clavija en una toma de corriente alterna (CA). **¡¡NO use adaptadores NI retire la clavija de conexión a tierra!!**

DESCARGADOR

Usted puede ajustar la presión, si el descargador de su máquina está equipado con una perilla de ajuste. Si se requiere menos presión, simplemente gire la perilla de ajuste en sentido contrario a las agujas del reloj. Para retornar al máximo, gire completamente la perilla de ajuste en el sentido de las agujas del reloj. ¡NO AJUSTE EN EXCESO!



PRECAUCION: ¡RIESGO DE DAÑO A LA UNIDAD! NO AJUSTE EN EXCESO EL DESCARGADOR. LA ROTURA RESULTARA EN UNA PERDIDA INMEDIATA DE PRESION DE AGUA Y REPARACIONES COSTOSAS.

VALVULA DE DESCARGA TERMICA

Nunca permita que la lavadora a presión opere en el modo de derivación durante más de tres minutos (con la unidad funcionando y la pistola a gatillo cerrado), para asegurar que la temperatura del agua no exceda niveles aceptables.

Se ha agregado una válvula de descarga térmica a esta unidad para proteger la bomba. Puede comenzar a abrirse y permitir la salida de agua si la temperatura del agua en la bomba ha excedido los 140°F. Esto permitirá que agua fresca y fría entre al sistema.

PROCEDIMIENTOS DE INSPECCION DE PREARRANQUE

Efectúe los procedimientos siguientes antes de arrancar la unidad:

1. Inspeccione el nivel de aceite en la bomba y en el motor.
2. Inspeccione el tamiz de entrada de agua. Limpie o reemplace si fuera necesario. Vea "Suministro de agua".
3. Inspeccione todas las conexiones de las mangueras para asegurar que estén bien ajustadas. Vea "Suministro de agua".
4. Inspeccione por pérdidas de combustible del sistema. Asegúrese que se reemplacen todas las piezas dañadas y que se corrijan todos los problemas mecánicos antes de operar la unidad. Consulte con el Servicio al Cliente de John Deere, si usted requiere servicio.
5. Inspeccione las mangueras de alta presión por dobleces, cortes y pérdidas. Asegúrese que se reemplacen todas las piezas dañadas y que se corrijan los problemas mecánicos antes de operar la unidad. Consulte con el Servicio al Cliente de John Deere, si usted requiere servicio.
6. Inspeccione los cordones electricos para cortes. Si encuentre unos cortes, **NO TOQUÉ NI USE CORDÓN!** Antes de arrancar reponza el cordón.

Operando la lavadora

CEBADO DE LA BOMBA

1. Es esencial cebar la bomba en el arranque inicial y cada vez que se desconecta el suministro de agua de la unidad después del uso inicial.
2. Despliegue la manguera de alta presión para eliminar los dobleces. El flujo de agua endurecerá la manguera, creando bucles rígidos si la manguera no está recta.
3. Conecte seguramente el conjunto de la pistola a la manguera de alta presión.

NOTA: El conector de la boquilla NO debería conectarse al conjunto de la pistola en este momento. Vea "Conexión de la boquilla".

4. Abra completamente el suministro de agua, con la pistola a gatillo asegurado en la posición "OFF". Suelte el seguro de la pistola a gatillo y accione este último, apuntando la pistola en una dirección segura.
5. Comenzará a fluir agua a baja presión del conjunto de manguera/pistola. Esto permite que la unidad se cebe y purgue todo el aire del sistema. Esta unidad está cebada cuando el flujo de agua no esté interrumpido por el aire.
6. Suelte el gatillo y asegure la pistola en la posición "OFF", una vez que la unidad esté cebada. Conecte seguramente el conjunto de la boquilla. (Vea "Conexión de la boquilla")

ARRANQUE



ADVERTENCIA: ¡RIESGO DE INYECCION CAUSANTE DE LESIONES GRAVES! ¡MANTENGASE ALEJADO DE LA BOQUILLA! ¡NUNCA COLOQUE LA MANO NI LOS DEDOS ENFRETE DE LA BOQUILLA!

¡NO DIRIJA LA CORRIENTE DE DESCARGA HACIA LAS PERSONAS O LOS ANIMALES DOMESTICOS!

¡PARA PREVENIR UNA DESCARGA ACCIDENTAL ASEGURESE QUE EL CONJUNTO DE LA BOQUILLA AJUSTABLE ESTE SEGURAMENTE CONECTADO A LA VARA!



PRECAUCION: RIESGO DE DAÑO. NO DIRIJA CONTINUAMENTE EL PATRON DE ROCIADO EN UNA SECCION DE LA SUPERFICIE DURANTE UN PERIODO PROLONGADO DE TIEMPO. PUEDEN OCURRIR POSIBLES DAÑOS.

1. Refiérase a las "Precauciones de seguridad", antes de arrancar la unidad.
2. Ubique las calcomanías de seguridad en su unidad y obedezca sus advertencias.
3. Apunte la pistola a gatillo alejado de usted o de cualquier otra persona, con el mismo asegurado en la posición "OFF". Asegúrese que el suministro de agua esté completamente abierto.
4. Desenganche el seguro de la pistola y accione el gatillo. Comenzará a fluir agua a baja presión de la boquilla.
5. Afírmese ya que la pistola retrocederá violentamente a causa de la alta presión causada por la bomba una vez que haya arrancado el motor.
6. Mueva el interruptor On/Off a la posición "ON". Este interruptor incluye un interruptor de circuitos para la protección del motor. El interruptor de circuito moverá automáticamente el interruptor a la posición "OFF", en caso de carga excesiva. Para volver a arrancar, mueva nuevamente el interruptor On/Off a la posición "ON".
7. Efectúe los procedimientos siguientes una vez que haya arrancado el motor con la pistola en la posición abierta:
 - a. Inspeccione por pérdidas de aceite y de agua del sistema. ¡APAGUE INMEDIATAMENTE LA UNIDAD, si encuentra una pérdida! Antes de operar la unidad, asegúrese que se hayan reemplazado todas las piezas dañadas y que se hayan corregido todos los problemas mecánicos. Consulte con el Servicio, si usted requiere servicio.
 - b. Inspeccione las mangueras de alta presión por dobleces, cortes y pérdidas. ¡¡NO TOQUE LA MANGUERA EN LA PERDIDA, si encuentra un corte o una pérdida!!! ¡APAGUE INMEDIATAMENTE LA UNIDAD! Antes de arrancar nuevamente la unidad, reemplace la manguera. Antes de operar la unidad, asegúrese que se hayan reemplazado todas las piezas dañadas y que se hayan corregido todos los problemas mecánicos. Consulte con el Servicio, si usted requiere servicio.
 - c. Inspeccione el cordón eléctrico por cortes. ¡NO TOQUE NI USE EL CORDON ELECTORCO, si se halla un corte! Remplace el cordón antes de arrancar la unidad. Consulte con el Servicio al Cliente si usted requiere servicio.
8. ASEGURE la pistola a gatillo en la posición "OFF" siempre que cambie las boquillas de conexión rápida. ¡NUNCA mire directamente en la boquilla! ¡El agua a alta presión crea un riesgo de lesiones graves!
9. No permita que la unidad funcione en un modo de derivación (con el gatillo cerrado) por más de tres minutos sin accionar el gatillo de la pistola. El no seguir esta simple regla puede causar la falla prematura de los sellos del empaque de la bomba, resultando en una reparación costosa a la misma.
10. Puede haber muchas tareas de limpieza que pueden efectuarse sin el uso de detergentes, a causa que la lavadora a presión suministra un rociado a alta presión y una variedad de patrones de rociado. Vea "Limpieza con detergentes", para los procedimientos correctos, si se requiere un agente de limpieza.

LIMPIANDO SUPERFICIES HORIZONTALES

Mueva vara de boquilla de un lado a Operando la lavadora. Aplique rocío directo en un ángulo para forzar escombros adelante y a fuera de área limpiado.

Mantenga fin de boquilla 8 a 10 pulgadas de superficies depende de material para quitar y presión de boquilla y use golpes despacios y coincidios. Si escombros es fácil para quitar, mueva la boquilla atrás para tapar más área y limpiando más repído.

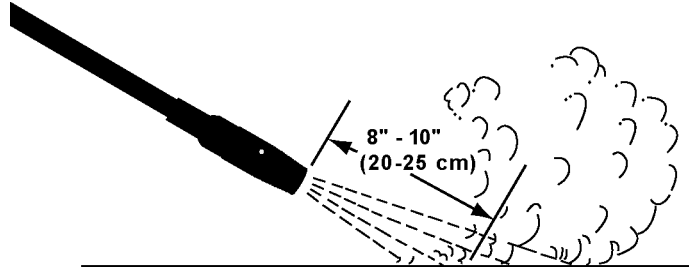

LIMPIANDO SUPERFICIES VERTICALES

IMPORTANTE: Recuerde que lavadora puede dar rocío de presión alta que puede romper vidrio y arrancar madera suave y otros materiales.

Cuando limpiando interiores o exteriores de edificios sin detergentes, trabaje, de encima a abajo. Este ayudará eliminar manchas. En interiores, empiece con techo primero y próximo muros y finalmente el piso en fin.

Limpe alrededor de ventanas con cuidado. Si hoja de vidrio no tiene bueria masilla el rocío de presión alta puede romper el vidrio.

Nunca aplique arriba cabeza directamente. Siempre aplique más adelante para quitar escombros cayendo o empapado.

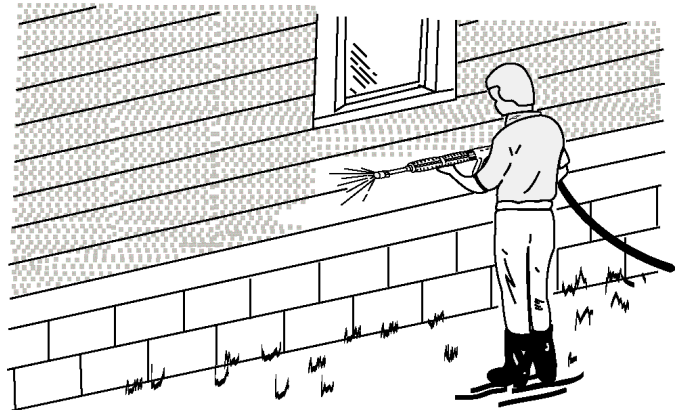

QUITANDO PINTA

IMPORTANTE: Recuerda que rocío de presión alta puede romper maderas suaves u otros materiales u además de aflojar lechada.

1. Ponga fin de boquilla en posición de presión alta y diseño de rocío estrecho.
2. Aplique rocío a ángulo de 45° sobre 4 a 12 pulgadas de superficie.
3. Aplique en movimiento de atrás y adelante, trate estar abajo pinta a flojadas y burbujantes.
4. No sea ocupad con la pinta que queda. Debe adherirse suficiente entonces no causará problemas de repintar.
5. Alga pinta que queda puede rizarse afueras. Estas afueras debe rayar con cepillo metal o rasqueta antes de pintando.

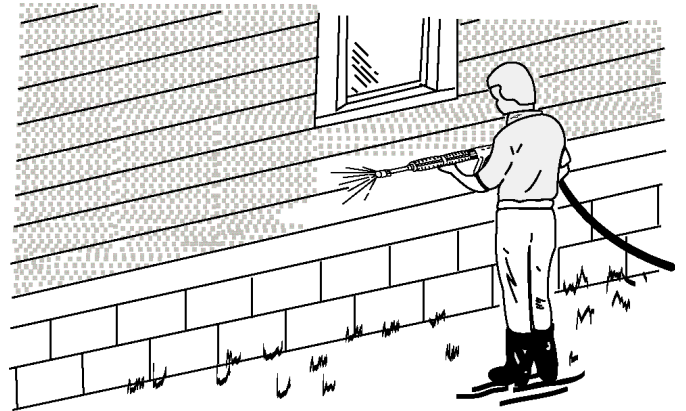

LIMPIANDO ALETAS DE RADIADOR

IMPORTANTE: Algunas manufacturas de motor y radiador puede no permitir limpiando de radiadores con lavadora de presión alta vea manual de operada de equipo.

1. Limpie con agua sin detergente.

IMPORTANTE: Aplique derecho entre radiador para prevenir doblando aletas.

2. Si posible, aplique rocío en dirección oposito a flujo de aire normal por vadiador.

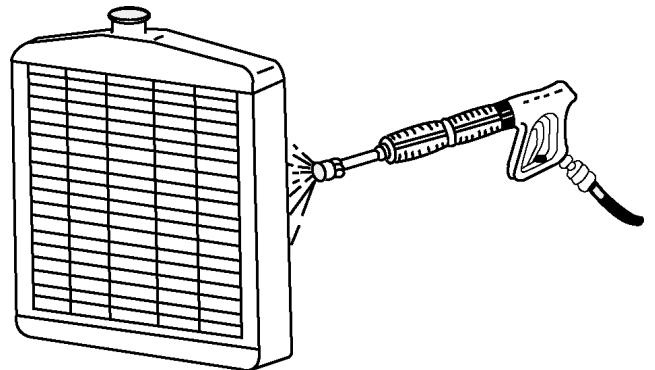

GUÍA DE USO DE DETERGENTE



PRECAUCIÓN: Use detergentes con cuidado lea etiquetas en todo y conseguir todas instrucciones para preparación, uso, seguridad, transportación, y disposición. Sea preparado para decir un doctor cual detergentes está usando en el evento de una emergencia. Guarde todos los detergentes fuera del alcance de niños.

Sea consciente que dos detergentes pueden mezclar en superficies con rocío. Entonces algunos detergentes pueden dar fumos de daño o empiecen reacción de química imprevisible cuando mezcle con otro detergente.

NUNCA aplique líquidos inflamables como gasolina, comestible, aceite, alcohol, naphtha, etc.

Asegúrese que leer y conservar todas etiquetas sobre preparación, uso, seguridad, transportación, y disposición. Mantenga en cabeza que sistema de detergente de la lavadora diluir más el detergente con agua y algunos detergentes no pueden tener demasiado para funcionar correctamente con sistema.

Algunos detergentes pueden no dar instrucciones de la premezcla y pueden requerir la experimentación para determinar la dilución apropiada para su uso.

Si no sabe el detergente mucho, siempre examine una área de superficie para limpiar reacciones malas Haga este un día antes. Enjague área con agua.

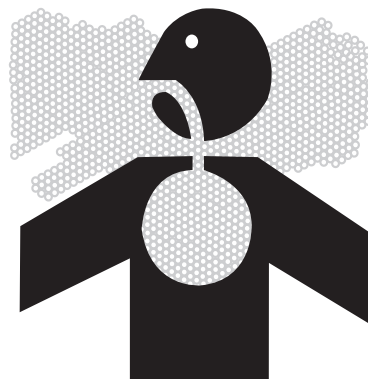

LIMPIEZA CON DETERGENTES

1. Refiérase a las "Precauciones de limpieza con detergentes". Asegúrese de usar vestimenta protectora de seguridad.
2. Prepare la solución de detergente de acuerdo con las instrucciones del rótulo. Nunca bombee ácidos, alcalinos, fluidos abrasivos o solventes a través de la unidad.
3. Conecte la inyectora de detergente a la unidad como vea en página 48. La porción de detergente está pregraduada en la unidad y no puede ajustarse.
4. Sumerja el tamiz dentro de la solución del detergente para permitir que este último circule por sifón.
5. Usando el conector rápido, conecte bien la boquilla de rociado de detergente (#6540° NEGRA) al extremo de la vara, con la pistola a gatillo asegurado en la posición "OFF".

NOTA: Este sistema de inyección está diseñado para aplicar detergentes a baja presión solamente. No permitirá que se introduzcan soluciones de detergente en el sistema a menos que la boquilla del detergente esté instalada en la vara.

6. Desenganche la pistola a gatillo y accione el gatillo, para aplicar la solución. Una mezcla de detergente/agua saldrá de la boquilla de baja presión en unos pocos momentos. Comience rociando la porción inferior de la superficie que está siendo limpiada y muévase hacia arriba usando pasadas largas superpuestas. El aplicar desde abajo hacia arriba ayuda a evitar el estriado. Permita que se empape brevemente. (Para minimizar la posibilidad de que se seque el detergente, lo que puede resultar en daños a las superficies pintadas, evite trabajar sobre superficies calientes o bajo la luz directa del sol.) Asegúrese de enjuagar una sección pequeña por vez.
7. Para enjuagar: asegure la pistola a gatillo en la posición "OFF", y usando el conector rápido, conecte seguramente la boquilla de alta presión al extremo de la vara. Desenganche la pistola a gatillo y rocíe. Llevará 30 segundos aproximadamente purgar todo el detergente de la tubería. Comience en la parte superior y trabaje hacia abajo, para obtener los mejores resultados del enjuague.
8. Después de cada uso, extraiga por sifón un galón de agua del sistema de inyección de detergente a baja presión. Esto evita la posibilidad de corrosión o de que el residuo de detergente cause problemas mecánicos durante el próximo uso.

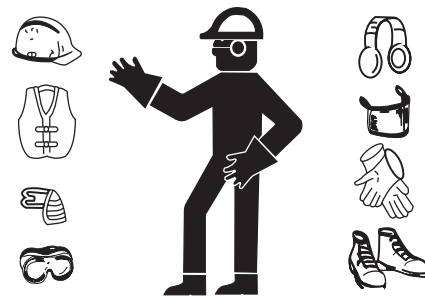

MODO DE DETERGENTE A BAJA PRESION

BOQUILLA AJUSTABLE PARA DETERGENTES

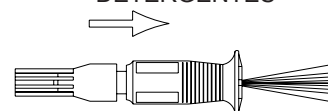

APAGADO

1. Para apagar la unidad, mueva el interruptor ON/OFF a la posición "OFF".
2. CIERRE el suministro de agua.
3. Accione momentáneamente el gatillo de la pistola para descargar toda la presión interna, apuntando la pistola en una dirección segura.
4. Desconecte el conjllunto de la boquilla, una vez que se haya eliminado la presión.
5. Desconecte la unidad de la fuente de potencia.
6. Drene la pistola, la vara y las mangueras. Desconecte las mangueras, una vez drenado.
7. Limpie la unidad con un paño y almacene con la pistola, la vara y las mangueras en un área segura.

Localización de Fallas

Síntoma	Problema	Solución
El motor de la bomba no arranca se de apaga durante el funcionamiento.	GFCI activado o no se volvió a ajustar.	Apague la unidad. Oprima el botón o reposición del GFCI después que se ha enchufado a la fuente eléctrica.
	Enchufe flojo o desconectado.	Vuelva a conectar el enchufe.
	Interruptor de circuito activado o circuito quemado en la caja de fusibles.	Desconecte todos los otros enchufes del circuito que está siendo usado y reponga el interruptor de circuito o inspeccione y reemplace el fusible.
	Interruptor de circuito activado en la unidad.	Permita que la unidad se enfríe y vuelva a arrancar.
	Sobrecarga del motor.	Restablezca el botón de sobrecarga térmica del motor de la bomba o dentro del tablero de control eléctrico.
Se activa el interruptor de circuito o se quema el fusible en la caja.	La unidad están congelados.	Permita que se descongele. Si alguna parte de la unidad se congela, es posible que se acumule la presión, lo cual podría ocasionar que la unidad reviente y consecuentemente provoque lesiones graves al operador o las personas que se encuentren alrededor.
	Sobrecarga del circuito.	Verifique que el circuito esté de clasificado 120 Voltios/15 Amperios/60 Hertz/ Monofásico o 1000PSI 120 Voltios/20 Amperios/60 Hertz/ Monofásico o 1500PSI Desconecte todos los enchufes en el circuito.
	El cordón de extensión es demasiado largo o el conductor es demasiado Bastante presión.	Observe los requerimientos eléctricos correctos. Use botón de ajustando en descargador para reducir la presión.
Se activa el GFCI.	Voltaje incorrecto.	Asegúrese que el suministro eléctrico sea de 120 Voltios/15 Amperios/60 Hertz/Monofásico o 1000PSI 120 Voltios/20 Amperios/60 Hertz/ Monofásico o 1500PSI
	Corto circuito interno.	Consulte con el Centro de Servicio.
El motor funciona pero no hay descarga en la boquilla cuando se acciona el mecanismo del gatillo.	Suministro inadecuado de agua.	Asegure que la manguera tenga 3/4" de diámetro y que esté abierto el suministro de agua entrante.
	Doblez en la manguera de entrada de agua.	Elimine el doblez.
	Doblez en la manguera de descarga de alta presión.	Reemplace la manguera.

Localización de Fallas

Síntoma	Problema	Solución
Presión baja o fluctuante.	Está obstruido el tamiz de la entrada de agua.	Retire el filtro, limpie o reemplace.
	La bomba absorbe aire (eliminado el cebado).	Ajuste todas las conexiones de toma de agua. Elimine pérdidas en la línea de toma.
	No está en el modo de alta presión.	Para enganchar el modo de alta presión, tire de la cubierta de la boquilla hacia la pistola.
	Orificio obstruido o gastado.	Retire y limpie, o reemplace.
	La válvula de derivación no está funcionando correctamente.	Repárelos o cámbielos.
Fuga de agua en la válv. de desc. térm.	Temp. de la entr. de agua muy alta.	La temp. del agua de entr. debe ser inferior a 140° F (78° C).
	Temperatura o presión del agua muy alta.	No deje a la unidad trabajar en modo de desviación (con la pistola cerrada) más de 5 minutos.
	Válvula defectuosa.	Cámbiela.
Aceite lechoso o espumoso.	Hay agua en el aceite.	Cambie el aceite de la bomba. Líenela al nivel adecuado.
Fuga de aceite en la unidad.	Sellos o aros tóricos desgastados.	Hable al dep. de servicio al cliente.
El detergente no fluirá por sifón en el modo de detergente a baja presión.	El tamiz de detergente no está completamente sumergido en la solución de detergente.	Inspeccione; sumerja si fuera necesario.
	El tamiz del detergente está obstruido.	Inspeccione, limpie or reemplace.
	La manguera de detergente está obstruida o cortada.	Inspecciona, limpie o reemplace.
	No está en el modo de baja presión.	Empuje la cubierta de la boquilla alejada de la pistola.
	La boquilla del detergente está taponado.	Limpie o reemplace.
	Hay demasiadas extensiones de las mangueras de alta presión conectadas a la salida de agua.	Use una extensión como máximo.
	Están atascados la bolilla y el resorte del Venturi.	Retire, limpie o reemplace.
	La esfera y el resorte en el Venturi están invertidos, faltan o están desgastados.	Saque, limpie o reemplace.
El flujo de agua retrocede al recipiente del detergente.		
Cuando la pistola de gatillo está asegurado en la posición "OFF", el agua fluye desde la boquilla.	La pistola funciona mal.	Repárelos o cámbielos.

Almacenamiento

MANTENIMIENTO ESPECIFICO

BOMBA:

El aceite de la bomba debe ser cambiado después de las primeras 25 horas de operación en todas las unidades. Se recomienda intervalos de 250 horas, después de la carga inicial. Pueden requerirse cambios con mayor frecuencia, si el aceite parece sucio o lechoso. Use aceite para bombas de John Deere Hy-Guard y llene sólo hasta la marca en el vidrio. NO llene en exceso.

BOQUILLAS:

Los orificios de la boquilla deben mantenerse limpios y libres de obstrucciones.



ADVERTENCIA: ¡RIESGO DE LESIÓN SEVERA! PARA PREVENIR DESCARGA ACCIDENTAL, LA ASAMBLEA AJUSTABLE DE INYECTOR/VARITA DEBE SER DESCONECTADA DEL MONTAJE DEL ARMA AL USAR EL LIMPIADOR DEL INYECTOR.

Para limpiar el orificio de la boquilla:

1. Desconecte la vara del de la pistola.
2. Inserte el limpiador de boquilla (provisto con la unidad) dentro de la boquilla y gire. (Vea la ilustración a la derecha.)
3. Limpie la boquilla con agua.
4. Reconecte el conjunto de vara y pistola.
5. Arranque la unidad. Apunte la pistola hacia una dirección segura y accione el gatillo de la pistola para comenzar el rociado. Ajuste el patrón de rociado a 0°. Repita los pasos de 1 a 4 si el patrón de rociado todavía está distorsionado. La boquilla debe reemplazarse si usted no puede limpiar completamente usando este procedimiento. El flujo de agua a través de la boquilla rociadora erosionará el orificio, agrandándolo, resultando en una pérdida de presión. Las boquillas deben reemplazarse siempre que la presión sea menor que el 85% del máximo. La frecuencia de reemplazo dependerá de tales variables como el contenido mineral en el agua y el número de horas que se usa la boquilla.

Para quitar o reemplazar la boquilla ajustable:

1. Inserte una llave allen de 2.0 mm dentro de la boquilla.
2. Gire la llave en sentido contrario de las agujas del reloj para sacar la boquilla.
3. Inspeccione la boquilla y límpiela o reemplácela antes de reinsertarla.

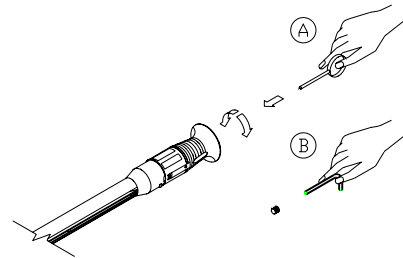

PREPARACION PARA EL INVIERNO

**ADVERTENCIA: ¡RIESGO QUE LA UNIDAD REVIENTE!
¡NO ALMACENE/OPERE LA UNIDAD EN UN AMBIENTE
HELADO!**

Será necesario preparar esta unidad para el invierno, para fines de Almacenamiento y transporte en temperaturas ambiente inferiores al punto de congelación. Esta unidad debe protegerse contra la temperatura más baja incurrida por las siguientes razones:

1. Si se congela cualquier parte del sistema de bombeo puede acumularse una presión excesiva en la unidad, lo que podría causar que la misma reviente resultando en lesiones posibles graves al operador o a los observadores.
2. El sistema de bombeo de esta unidad puede resultar dañado permanentemente si se congela. **LOS DAÑOS POR CONGELACION NO ESTAN CUBIERTOS POR LA GARANTIA.**

Usted puede proteger su unidad siguiendo el procedimiento indicado abajo, si debe almacenarla en un lugar donde la temperatura puede descender por debajo de los 32°F.

1. Reúne los artículos siguientes:
 - a. Dos recipientes de 5 galones.
 - b. Un galón de anticongelante. (John Deere recomienda un anticongelante seguro para el medio ambiente.)
 - c. Suministro de agua.
 - d. Una manguera de tres pies de largo con un D.I. de 1/2-3/4 y con un adaptador macho de manguera de jardín de 3/4 de pulgada.
2. Procedimiento:
 - a. Para comenzar a preparar su unidad para el invierno, la misma debe hacerse funcionar y cebarse de acuerdo con los "Procedimientos de Arranque".
 - b. Después de hacerla funcionar y cebarla.
 - c. Elimine la presión del sistema apuntando la pistola a gatillo hacia una dirección segura y accionando el gatillo hasta que el flujo de agua cese de salir por la boquilla.
 - d. Asegure la pistola a gatillo en la posición OFF y retire la boquilla.
 - e. Retire la manguera de suministro de agua de la unidad y fije seguramente la manguera de 3 pies a la conexión de entrada.
 - f. Si fuera aplicable apague el inyector de detergente.
 - g. Llene un recipiente de 5 galones con agua.
 - h. Teniendo la manguera de 3 pies en un posición vertical, llene completamente la manguera con agua. Despices, tape la salida de manguera con su dedo. Ponga el fin enchufe entre el recipiente de 5 galones de agua.
 - i. Arranque la unidad. Accione la pistola muchas veces hasta todo el aire está trabajado del sistema. (unidad está cebado)

NOTA: *La preparación apropiada para el invierno está basada en las instrucciones recomendadas del fabricante incluidas en la "Tabla de Protección" mostrada en el rótulo posterior de la mayoría de los recipientes de anticongelantes.*

- j. Con el gatillo de pistola abierta, saque con sifón bastante agua del balde de 5 galones hasta había bastante agua para mezclar con el anticongelante.
- k. Apunte la vara hacia el recipiente vacío.
- l. Accione el gatillo de la pistola hasta que el anticongelante comience a salir por la vara. Suelte el gatillo por 3 segundos, a continuación accione el gatillo de la pistola por 3 segundos. Continúe ciclando la pistola varias veces hasta que toda la mezcla anticongelante es extraída del recipiente por la acción de sifón.
- m. Separe la manguera de 3 pies de la unidad y drene todo el exceso restante de anticongelante dentro del recipiente de 5 galones.
- n. Desconecte el conjunto de manguera/pistola/vara de la unidad y drene todo el exceso restante de anticongelante dentro del recipiente de 5 galones.
- o. Almacene la manguera, la pistola y vara junto con la unidad, en un lugar seguro.
- p. Almecene la solución anticongelante para un uso ulterior o descártela de acuerdo con las leyes de protección del medio ambiente correspondientes.

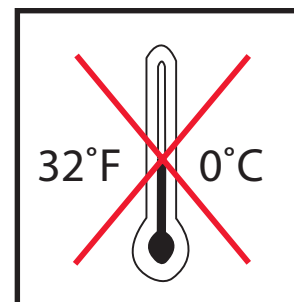

PREPARACION PARA EL INVIERNO

3. Procedimiento opcional:
 - a. Apague la unidad y corte el suministro de agua.
 - b. Elimine la presión del sistema apuntando la pistola a gatillo hacia una dirección segura y accionando el gatillo hasta que el flujo de agua cese de salir por la boquilla.
 - c. Desconecte y drene la manguera, la pistola y la vara.
 - d. Arranque la unidad y permita que funcione hasta que toda el agua salga de la misma. Apague una vez que el agua ha cesado de fluir de la unidad.

NOTA: *Debe ejercerse precaución al usar este procedimiento, ya que pueden formarse plaquitas de hielo de las gotas de agua, lo que podría causar que la unidad reviente si se arranca antes de estar completamente descongelada.*

EMPEZANDO LA UNIDAD DESPUES DE ALMACENAMIENTO DE MUCHO TIEMPO

1. Asegúrese que la unidad no enchufese el fuente de poder.
2. Antes de reemplazando la unidad, descongele algo hielo de la vara, pistola, manguera, y unidad.
3. Después de siguiendo todos las instrucciones de "Preparación", empee la unidad momentáneamente y inmediatamente ponga en posición de "OFF" para asegurarse todos partes tengan lubricación antes de operación.

Especificaciones

ARTÍCULO	ESPECIFICACIÓN			
	AC-1000E	AC-1000E-C	AC-1500E	AC-1500E-C
Bomba de agua.....	2.0 GPM (7.6 L/min)	2.0 GPM (7.6 L/min)	2.0 GPM (7.6 L/min)	2.0 GPMC (7.6 L/min)
Pressure at Pump Manifold.....	6894.7 kPa (1000PSI)	6894.7 kPa (1000PSI)	10342.1 kPa (1500PSI)	10342.1 kPa (1500PSI)
Motor eléctrico :				
HP.....	1.5	1.5	2.0	2.0
V.....	120	120	120	120
Amperios.....	15.0	15.0	20.0	20.0
Fase.....	fase sencillo	fase sencillo	fase sencillo	fase sencillo
Hz.....	60	60	60	60
Cuerda eléctrica.....	35pies con GFCI	35pies con GFCI	35pies con GFCI	35pies con GFCI
Manguera de descarga.....	7 m x 6.4 mm (25 ft. x 3/8 in.)	7 m x 6.4 mm (25 ft. x 3/8 in.)	7 m x 6.4 mm (25 ft. x 3/8 in.)	7 m x 6.4 mm (25 ft. x 3/8 in.)
Tamaño del inyector.....	1.40 mm	1.40 mm	1.25 mm	1.25 mm

ANOTE NÚMERO SERIE

Escriba número de modelo, número serie de máquina (vea etiqueta de número serie (A) en ilustración y fecha de compra en espacios abajo. Su concesario necesita esta información cuando ordenando partes.

Num. de modelo _____

Num. serie de máquina _____

Fecha de compra _____
(llene de comprador)

POWER WASHER

MODEL NO.

SERIAL NO.

DATE CODE

MAX. PSI

MAX. GPM

NOZZLE SIZE

HP / PHASE

VOLTS / HZ

AMPS

MAX. INLET WATER TEMPERATURE, °F



Conforms to UL Std. 1776

Made in U.S.A.

US 201473 34-0075

DECLARACIÓN DE GARANTÍA

John Deere garantiza que todas las piezas (excepto aquellas a las que se hace referencia abajo), de su nueva lavadora a presión libres de defectos en materiales y mano de obra durante los periodos siguientes:

Por un (5) años a partir de la fecha original de compra:
Bomba de Alta Presión

Por dos (2) años a partir de la fecha original de compra:
Carreta unidad Cañerías
Polea

Por una (1) años a partir de la fecha original de compra:
GFCI Encender de selector

Por noventa (90) días a partir de la fecha original de compra:
Manguera de alta Presión Pistola de Gatillo
Descargador Filtro

Las piezas defectuosas que no están sujetas a deterioro causado por el uso serán reparadas o reemplazadas a nuestra opción durante el periodo de garantía. En todo caso, el reembolso está limitado al precio de compra pagado.

EXCLUSIONES

1. El motor está cubierto bajo una garantía separada proporcionada por el fabricante respectivo y está sujeta a los términos en ella establecidos.
2. Partes de desgaste normal:
Empaques de las Bombas Válvulas de la Bomba
Boquillas Válvulas del Detergente
Círculo Conexión Rapida/Conectar un tornillo
Correa
3. Esta garantía no cubre las piezas dañadas debido al deterioro normal causado por el uso, mala aplicación, mal uso, operación a velocidades, presiones o temperaturas diferentes a las recomendadas. Las piezas dañadas o gastadas a causa del uso de líquidos cáusticos o por la operación en medios ambientes abrasivos o corrosivos o bajo condiciones que causan cavitación de la bomba no están garantizadas. La falla en seguir los procedimientos recomendados de operación y mantenimiento también cancela la garantía.
4. El uso de piezas de repuesto diferentes a las genuinas John Deere cancelará la garantía.
5. La garantía va a ser inválido si usado en cualquier aplicación a excepción del consumidor/propietario. Las piezas devueltas, con franqueo pagado a un centro de servicio autorizado serán inspeccionadas y reemplazadas, libre de cargos, si se determina que están defectuosas y sujetas a la garantía. No existen garantías que se extiendan más allá de la descripción contenida aquí. Bajo ninguna circunstancia John Deere será responsable por la pérdida de uso de la unidad, pérdida de tiempo, inconvenientes, pérdida comercial o daños consecuentes.

PARA SERVICIO O CONSIDERACION DE LA GARANTIA CONSULTE CON:

Mi-T-M® Corporation/8650 Enterprise Drive, Box 50/Peosta, IA 52068-0050

Telefono: 1-877-JD-KLEEN / (1-877-535-5336) Fax 563/556-1235

Lunes - Viernes 8:00 a.m. - 5:00 p.m. CST

Nota



#37-0829-E/F/S-042605



Manufactured for Deere & Company
Moline, Illinois 61265
Generator Operator's Manual